

①カデット男子 Aクラス(1)

1・2 コート

3・4 コート

1	木方 蒼介 (実践学園中)			高橋 久遠 (実践学園中)	42
2	福永 蒼羽 (礼武道場)			瀬尾 隆仁 (すばたまJr.)	43
3	池田 慧斗 (秋川クラブ)	1	0	手島 結音 (マイダス)	44
4	岩井 真翔 (T.O.M&卓球三昧)		1	小関 海斗 (T&Tクラブ)	45
5	中尾 友飛 (荒川区立尾久八幡中)		0	福山 季惟 (青山スポーツ)	46
6	八巻 拓磨 (文化学園大学杉並中)	1	0	高塚 大輔 (日本大学豊山中)	47
7	bye ()	1	0	名古屋修平 (翔学館)	48
8	岩部 太松 (多摩スポーツJr.)		1	中田 裕大 (足立学園中)	49
9	小原涼太郎 (CTSジュニア)		0	bye ()	50
10	bye ()	1	0	松本 来斗 (FLAT HILL)	51
11	丸山 光希 (トムジュニア)		2	長本 有生 (多摩スポーツJr.)	52
12	徳田ひなた (FLAT HILL)		0	福島 悠太 (卓球広場Link)	53
13	直井創二郎 (マイダス)		0	宮田鈴ノ介 (ファースト卓球スクール)	54
14	中芝 陸 (ファースト卓球スクール)	0	0	三島 功大 (いつもジュニア)	55
15	新井 隼人 (青梅市立第三中)		0	田沼 凌 (新渡戸文化中)	56
16	涌井 唯羽 (実践学園中)		2	並木 幹太 (羽佳卓球倶楽部)	57
17	内田虎太郎 (丸善クラブ)		2	岡 佑樹 (OverLight)	58
18	初澤 緑太 (すばたまJr.)		0	梶 辰秀 (T.O.M&卓球三昧)	59
19	安田隆之介 (ウイニングジュニア)	1	0	尾花 勇我 (トムジュニア)	60
20	秋月 航 (SENATAKU)		0	小野 惺士 (安田学園中)	61
21	石川 恵大 (足立学園中)		0	大谷颯乃介 (実践学園中)	62
22	平野 晃聖 (安田学園中)		0	友部 朝陽 (ファースト卓球スクール)	63
23	合田 大樹 (トムジュニア)	0	0	吉田 優斗 (足立学園中)	64
24	根岸 奏 (偉関TTL)		1	大崎 悠太 (荒川区立尾久八幡中)	65
25	濱野 友希 (ファースト卓球スクール)		2	小池 次郎 (Hachitaku)	66
26	高梨 俊梧 (足立学園中)		2	宗石 経仁 (偉関TTL)	67
27	田沼 瞬 (礼武道場)		0	澤島 泰生 (ウイニングジュニア)	68
28	高橋 真翔 (東海大学菅生中)		2	国分 望夢 (秋川クラブ)	69
29	小谷田 皐 (FLAT HILL)	0	0	中谷 太郎 (SENATAKU)	70
30	大窪 理央 (マイダス)		0	宮 正倫 (トムジュニア)	71
31	川嶋康太郎 (Hachitaku)		2	浅原 奏太 (新渡戸文化中)	72
32	小松 泰雅 (実践学園中)		2	bye ()	73
33	bye ()		0	平柳 亮 (うだ卓)	74
34	遠藤 颯 (T&Tクラブ)		0	石塚 大智 (羽佳卓球倶楽部)	75
35	永田 斗真 (荒川区立尾久八幡中)		0	bye ()	76
36	栗田 漣 (日本大学豊山中)		0	谷口 晴秋 (小金井JTC)	77
37	川越 飛翠 (新渡戸文化中)		0	藤本 将太 (丸善クラブ)	78
38	川上 真夢 (羽佳卓球倶楽部)		0	新井 晴也 (東京NTCジュニア)	79
39	荘司 優斗 (丸善クラブ)	2	1	金城 歩 (マイダス)	80
40	及川 悠吾 (うだ卓)		1	鈴木 晴人 (FLAT HILL)	81
41	高橋 斗真 (リパティ)		1	原田カイジ (礼武道場)	82
				山路直太郎 (TSIジュニア)	83

①カデット男子 Aクラス(2)

5・6 コート

7・8 コート

84	萩野 雄介 (実践学園中)			高橋 惺介 (足立学園中)	125
85	池田 波登 (新渡戸文化中)			譲尾 悠 (ウイニングジュニア)	126
86	井上 新夫 (個人)			味岡 理央 (ファースト卓球スクール)	127
87	澤田 皓太 (Es junior)			豊田 修平 (多摩スポーツJr.)	128
88	中村 一步 (トムジュニア)			伊藤 徹平 (荒川区立尾久八幡中)	129
89	篠崎 玲惺 (すばたまJr.)	1	2	長谷部蒼昊 (羽佳卓球倶楽部)	130
90	bye ()			平野 颯一 (礼武道場)	131
91	国分 琉斗 (秋川クラブ)			根岸 凜空 (偉関 T T L)	132
92	田中 啓太 (東海大学菅生中)		1	内藤 湧太 (トムジュニア)	133
93	bye ()			宮澤 琉星 (実践学園中)	134
94	野村 直宏 (いつもジュニア)	0	2	伊與田順太 (OverLight)	135
95	北島涼太郎 (羽佳卓球倶楽部)			田中 瑛啓 (秋川クラブ)	136
96	川瀬 正也 (マイダス)			倉内 望希 (翔学館)	137
97	新井 友晶 (東京NTCジュニア)	0	0	廣瀬 尚 (布引クラブ)	138
98	駒井 安弘 (丸善クラブ)	0	0	笠松 亮人 (T&Tクラブ)	139
99	田中 康平 (足立学園中)			藤井 神気 (T-Port)	140
100	西村 力真 (Hachitaku)		2	二枝 千紘 (T.O.M&卓球三株)	141
101	喜連 溪太 (SENATAKU)	0	0	須藤 嘉一 (FLAT HILL)	142
102	高間 翔大 (ファースト卓球スクール)		0	平野 敬大 (丸善クラブ)	143
103	小谷田 迅 (FLAT HILL)	0	1	石原 颯海 (実践学園中)	144
104	林 優太 (安田学園中)	0		並木 佑太 (実践学園中)	145
105	嶋田 鳳雅 (実践学園中)			増原 仁 (SENATAKU)	146
106	藤岡 眞大 (足立学園中)			伊藤 佑 (日本大学豊山中)	147
107	三瓶 歩汰 (T&Tクラブ)	1	0	前橋 恭平 (東やまとジュニア)	148
108	藤倉 琉輝 (東京テールテニスクラブ)		0	久保浦 輝 (トムジュニア)	149
109	下山 耀豊 (礼武道場)		1	鈴木 晴大 (羽佳卓球倶楽部)	150
110	倉嶋 康介 (丸善クラブ)			高橋 蒼空 (Hachitaku)	151
111	島崎 悦史 (TSIジュニア)		2	岡崎 拓海 (足立学園中)	152
112	池田 勇羽 (青山スポーツ)	1	0	澤田 丈瑠 (FLAT HILL)	153
113	岩見 優輝 (トムジュニア)		2	宮部 竜伍 (多摩スポーツJr.)	154
114	川杉 章太 (青梅市立第三中)		1	川脇 舜莉 (東京NTCジュニア)	155
115	高野 耆陽 (多摩スポーツJr.)			bye ()	156
116	大川 隼 (ファースト卓球スクール)	1	0	中山 詠太 (卓球広場Link)	157
117	柴山 廣政 (日本大学豊山中)			富田 凌生 (ハニカム)	158
118	野川 駿斗 (マイダス)			bye ()	159
119	生田目洋翔 (京卓ジュニア)		2	直井健一郎 (マイダス)	160
120	小此木奏澄 (荒川区立尾久八幡中)		1	小山 健太 (新渡戸文化中)	161
121	雨宮 星 (FLAT HILL)		1	鈴木 将之 (T&Tクラブ)	162
122	玉井 良宜 (うだ卓)		0	渋谷林太郎 (偉関 T T L)	163
123	加知 元輝 (CTSジュニア)	0		大瀧 統也 (トムジュニア)	164
124	宗石 篤頼 (偉関 T T L)			三木 翔 (安田学園中)	165

①カデット男子 Aクラス

決 勝 戦

1 木方 蒼介 (実践学園中)  宗石 篤頼 (偉関 T T L) 124

準 決 勝 戦

1 木方 蒼介 (実践学園中)  大崎 悠太 (荒川区立尾久八幡中) 65



準 決 勝 戦

124 宗石 篤頼 (偉関 T T L)  高橋 惺介 (足立学園中) 125



第74回東京卓球選手権大会 (カデット男子) 代表数 20名

(※ベスト16+代表決定戦の勝者4名)



代 表 決 定 戦 1

11 丸山 光希 (トムジュニア)  平野 晃聖 (安田学園中) 22
 12 徳田ひなた (FLAT HILL)  川越 飛翠 (新渡戸文化中) 37



代 表 決 定 戦 2

42 高橋 久遠 (実践学園中)  宗石 経仁 (偉関 T T L) 67
 57 並木 幹太 (羽佳卓球倶楽部)  原田カイジ (礼武道場) 82

代 表 決 定 戦 3

92 田中 啓太 (東海大学菅生中)  倉嶋 康介 (丸善クラブ) 110
 102 高間 翔大 (ファースト卓球スクール)  高野 壱陽 (多摩スポーツJr.) 115

代 表 決 定 戦 4

132 根岸 凜空 (偉関 T T L)  宮部 竜伍 (多摩スポーツJr.) 154
 139 笠松 亮人 (T & Tクラブ)  川脇 舜莉 (東京NTCジュニア) 155

④カデット女子 Aクラス

決 勝 戦

1 梅澤 美緒 (武蔵野中)  保科 美結 (武蔵野中) 77
The score bar shows 1 point for Meiji Miki and 3 points for Hoshino Miki.

準 決 勝 戦

1 梅澤 美緒 (武蔵野中)  花形 雅 (武蔵野中) 21
The score bar shows 3 points for Meiji Miki and 1 point for Hananuma Maki.

準 決 勝 戦

49 津田 希那 (武蔵野中)  保科 美結 (武蔵野中) 77
The score bar shows 1 point for Tsuda Kana and 3 points for Hoshino Miki.

第74回東京卓球選手権大会 (カデット女子) 代表数 12名

(※ベスト8 + 代表決定戦の勝者4名)

代 表 決 定 戦 1

9 村田 陽 (小金井JTC)  宮本 直佳 (秋川クラブ) 16
The score bar shows 3 points for Murata Yuki and 1 point for Miyamoto Naoka.

代 表 決 定 戦 2

30 阿部 仁胡 (偉関TTL)  西村 月奈 (Hachitaku) 37
The score bar shows 3 points for Abe Ninu and 0 points for Yamamura Hinata.

代 表 決 定 戦 3

48 小磯 秋瑛 (TSIジュニア)  大橋 来美 (羽佳卓球倶楽部) 56
The score bar shows 0 points for Oiso Akie and 3 points for Ohashi Rumi.

代 表 決 定 戦 4

59 千本木詩乃 (Hachitaku)  齋藤那々子 (文化学園大学杉並中) 72
The score bar shows 2 points for Chikimoku Shino and 3 points for Saito Nana.

②カデット男子 Bクラス 1組

13 コート

14 コート

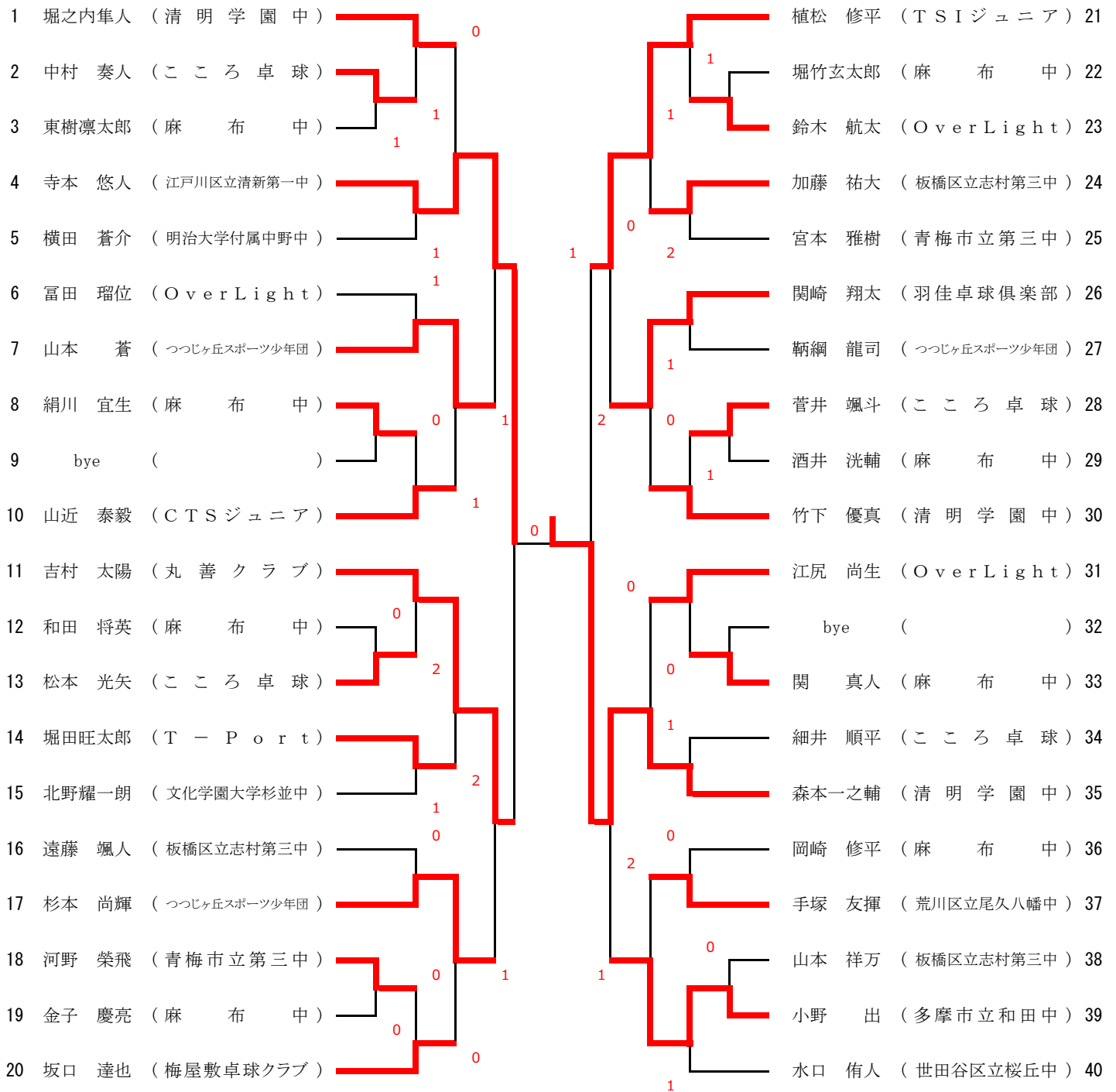

③カデット男子 Cクラス 3組

21・22・23 コート

85 竹田 翔 (江戸川区立春江中)		杵渕 由翔 (team 蛇の目) 106
86 猪狩 碧紳 (足立学園中)		高添 椋介 (足立学園中) 107
87 羽山 雄大 (江戸川区立清新第一中)	1	小西 拓馬 (CTSジュニア) 108
88 馬狩 悠人 (青梅市立第三中)	1	久保 颯介 (早稲田実業学校中等部) 109
89 豊岡 圭 (江東区立深川第二中)	0	前林 和希 (明治大学附属中野中) 110
90 馬場 貴之 (早稲田実業学校中等部)		小柳 海人 (足立区立伊興中) 111
91 bye ()		平林 叶多 (芝 中) 112
92 秋山 楓斗 (板橋区立志村第三中)	0	山口 翔太 (江東区立第二砂町中) 113
93 三留 凱 (江東区立深川第七中)	2	金 田 栄 (江戸川区立清新第一中) 114
94 bye ()		平田涼太郎 (江東区立深川第二中) 115
95 柴田 響 (日野市立大坂上中)	0	カトリ 俊 (足立学園中) 116
96 柳澤 直昌 (練馬区立北町中)	0	馬場 紀明 (CTSジュニア) 117
97 佐藤壮一郎 (CTSジュニア)	1	佐藤 陽大 (足立区立第五中) 118
98 桜井 真魚 (世田谷区立桜丘中)	0	小抜 諒生 (世田谷区立桜丘中) 119
99 長谷川遥希 (芝 中)		bye () 120
100 川島 悠太 (足立区立伊興中)	0	伊藤 尚輝 (江戸川区立清新第一中) 121
101 高崎 泰人 (江東区立第二砂町中)	0	北原 匠留 (明治大学附属中野中) 122
102 金城 空河 (足立学園中)		久保 諒太 (江東区立第二砂町中) 123
103 佐野 勝太 (足立区立第五中)	1	尾崎 碧人 (江東区立深川第七中) 124
104 鈴木 琉叶 (明治大学附属中野中)	0	中丸 匠 (足立学園中) 125
105 東里 琉成 (荒川区立尾久八幡中)		山田 数馬 (小金井JTC) 126

③カデット男子 Cクラス 4組

24・25・26 コート

127 大泉 浩望 (こころ卓球)	0	藤生 大雅 (世田谷区立桜丘中) 148
128 李 欣燃 (足立学園中)		山本 大暁 (足立学園中) 149
129 後藤 隼哉 (明治大学附属中野中)	1	福原 明辰 (早稲田実業学校中等部) 150
130 梅田 直季 (足立区立伊興中)	0	島村 駟琉 (足立区立伊興中) 151
131 畑 竣也 (江東区立深川第七中)	1	古村 雅虎 (清明学園中) 152
132 徳永 智大 (CTSジュニア)		服部 大晃 (江東区立第二砂町中) 153
133 bye ()		廣江 暁毅 (明治大学附属中野中) 154
134 岡田 千洋 (江東区立深川第二中)	0	多田 優空 (江東区立深川第二中) 155
135 小柳 蒼真 (江戸川区立清新第一中)	0	瓜生 俊希 (足立区立第五中) 156
136 山邊 東風 (早稲田実業学校中等部)	0	奥山 輝 (江戸川区立清新第一中) 157
137 山口 雄生 (芝 中)	0	相馬 陽向 (江戸川区立春江中) 158
138 宮原 光輝 (板橋区立志村第三中)		bye () 159
139 長岡 海樹 (江東区立第二砂町中)		鈴木 永太 (江東区立深川第七中) 160
140 清水 勇希 (足立区立第五中)	1	小倉 鉄平 (江戸川区立清新第一中) 161
141 木谷 元 (世田谷区立桜丘中)	1	bye () 162
142 小林 暖空 (青梅市立第三中)	1	藤田 絢翼 (荒川区立尾久八幡中) 163
143 伊藤 匠吾 (明治大学附属中野中)	2	長森 悠生 (日野市立大坂上中) 164
144 森 絆斗 (足立学園中)	0	村田 明優 (CTSジュニア) 165
145 森谷 瑛斗 (足立区立伊興中)	2	船本 一瑛 (足立区立第五中) 166
146 芳賀 瑠生 (CTSジュニア)	2	小山 真琴 (板橋区立志村第三中) 167
147 西村 恭一 (トムジュニア)	0	松田 和希 (足立学園中) 168

⑤カデット女子 Bクラス 1組

27・28・29 コート

1 安藤 榛 (清明学園中)		2		1	本田 華也 (T & Tクラブ) 15
2 川村 美碧 (世田谷区立桜丘中)	0			0	山内明日風 (板橋区立志村第三中) 16
3 大庭 杏樹 (CTSジュニア)		1		0	石井 美花 (江東区立第二砂町中) 17
4 八城さくら (府中市立府中第四中)				0	大橋 咲希 (江東区立深川第二中) 18
5 濱田 朱那 (板橋区立志村第三中)	2			2	和田すみれ (CTSジュニア) 19
6 土屋 心美 (青梅市立第三中)					bye () 20
7 糟谷 優樹 (江東区立第二砂町中)		0	0		高田 陽依 (江戸川区立春江中) 21
8 瀬井あおい (世田谷区立桜丘中)		0			小林 侑暖 (青梅市立第三中) 22
9 bye ()					bye () 23
10 馬内 晴夏 (江東区立深川第二中)	0			0	佐藤 愛心 (江戸川区立春江中) 24
11 藤井 志帆 (T & Tクラブ)				0	棚網 彩 (世田谷区立桜丘中) 25
12 秋本 杏里 (江戸川区立春江中)				1	黒田 蒼生 (板橋区立志村第三中) 26
13 戸堀 陽子 (江東区立深川第七中)	0			0	宮井 香奈 (江東区立深川第二中) 27
14 長嶋 夏希 (荒川区立尾久八幡中)		0	0	0	金子 葵羽 (team蛇の目) 28

⑤カデット女子 Bクラス 2組

30・31・32 コート

29 古川ほなみ (世田谷区立桜丘中)					宮原 心結 (CTSジュニア) 43
30 松岡 花香 (CTSジュニア)					楠本 莉央 (世田谷区立桜丘中) 44
31 藤木菜々子 (板橋区立志村第三中)	0	0		1	米田 詩埜 (江東区立深川第二中) 45
32 林 優那 (江戸川区立春江中)				1	御供こはる (板橋区立志村第三中) 46
33 川北実乃里 (江東区立深川第二中)	0			0	岡本 渚 (江東区立第二砂町中) 47
34 bye ()				0	bye () 48
35 荒井 優花 (江東区立深川第七中)			0	0	金子 瑠花 (SENATAKU) 49
36 近藤 祇乃 (板橋区立志村第三中)		0		2	加藤 温那 (江東区立深川第二中) 50
37 bye ()				2	千綿 万優 (板橋区立志村第三中) 51
38 木屋 佳蓮 (江東区立深川第二中)	0			0	八木 心愛 (江戸川区立春江中) 52
39 小林 玲菜 (T & Tクラブ)				0	中山 さこ (荒川区立尾久八幡中) 53
40 高橋 美妃 (CTSジュニア)		2	0		宮崎 愛唯 (江東区立深川第七中) 54
41 松島 遥 (江東区立第二砂町中)	0				横田 千乃 (青梅市立第三中) 55
42 小林 果暖 (青梅市立第三中)			1		中川 真緒 (翔学館) 56