

A 109才まで (1位グループ)

1~3コート

① 1コート

- 1 草野・荒川(オオヤクラブ・千葉)
- 2 柴田・須藤(浜卓会・神奈川)
- 3 半沢・吉保(新中野クラブ・東京)
- 4 近藤・山本(キラリ・神奈川)
Hama Wing

② 2コート

- 5 徳永・小川(かりん・千葉)
- 6 小山・池田(藤沢レディース・神奈川)
中郡レディース
- 7 横井・三浦(弥生クラブ・東京)

③ 2コート

- 8 山下・渡辺(美鷹クラブENJOY・東京)
- 9 本郷・桜井(浜卓会・神奈川)
- 10 久保田・太田(所沢レディース・埼玉)

④ 3コート

- 11 林・宮里(健幸クラブ・東京)
- 12 関口・白土(フェニックス・茨城)
- 13 森田・高浪(全横会・神奈川)

⑤ 3コート

- 14 大枝・計良(花野井クラブ・千葉)
かりん
- 15 沼本・澤口(浜卓会・神奈川)
- 16 小川・小澤(九十九・東京)

⑥ 4コート

- 17 宅原・椎名(巴波クラブ・栃木)
- 18 内藤・永塩(聯トブヨン・東京)
- 19 寺西・武富(大和レディース・神奈川)
福永

⑦ 4コート

- 20 余田・高木(TAMA-GOクラブ・東京)
- 21 山崎・兵藤(浜卓会・神奈川)
- 22 村越・小林(ハピネス・千葉)

⑧ 5コート

- 野田・小島(かりん・千葉) 23
- 岩崎・阿部(浜卓会・神奈川) 24
- 横山・福井(エールモ志・東京) 25

⑨ 5コート

- 田中・岩淵(所沢レディース・埼玉) 26
- 小林・高原(EARTH・東京) 27
- 石川・大津(全横会・神奈川) 28

⑩ 6コート

- 田中・菅原(ラベンダー・千葉) 29
- 久岐・東内(四葉会・神奈川) 30
- 長谷川・清水(BRITZ・東京) 31

⑪ 6コート

- 渋谷・塩崎(alpha・神奈川) 32
- 近藤・齋藤(富士電機クラブ・千葉) 33
- 高橋・藤吉(FLEX Strikers・東京) 34

⑫ 7コート

- 岸・杉本(美鷹クラブENJOY・東京)
豊島杉の子クラブ 35
- 岡本・深澤(浜卓会・神奈川) 36
- 倉品・武藤(筑西レディース卓球クラブ・茨城) 37

⑬ 7コート

- 小澤・鈴木(花野井クラブ・千葉) 38
- 伴野・渡邊(A.R.S・東京) 39
- 大野・松岡(大和レディース・神奈川) 40

⑭ 8コート

- 川原・箕輪(ゴルベテ・東京) 41
- 大島・小堀(川口チーム・埼玉) 42
- 古谷・和田(平塚レディース・神奈川) 43

⑮ 8コート

- 福島・黒田(浜卓会・神奈川) 44
- 黒澤・山寄(木更津レディース・千葉) 45
- 荒井・武田(九十九・東京) 46

決勝

山下 渡辺 (美鷹クラブ ENJOY) 対 渋谷 塩崎 (alpha, 神奈川)

A 109 才まで (2位グループ)

4~6コート

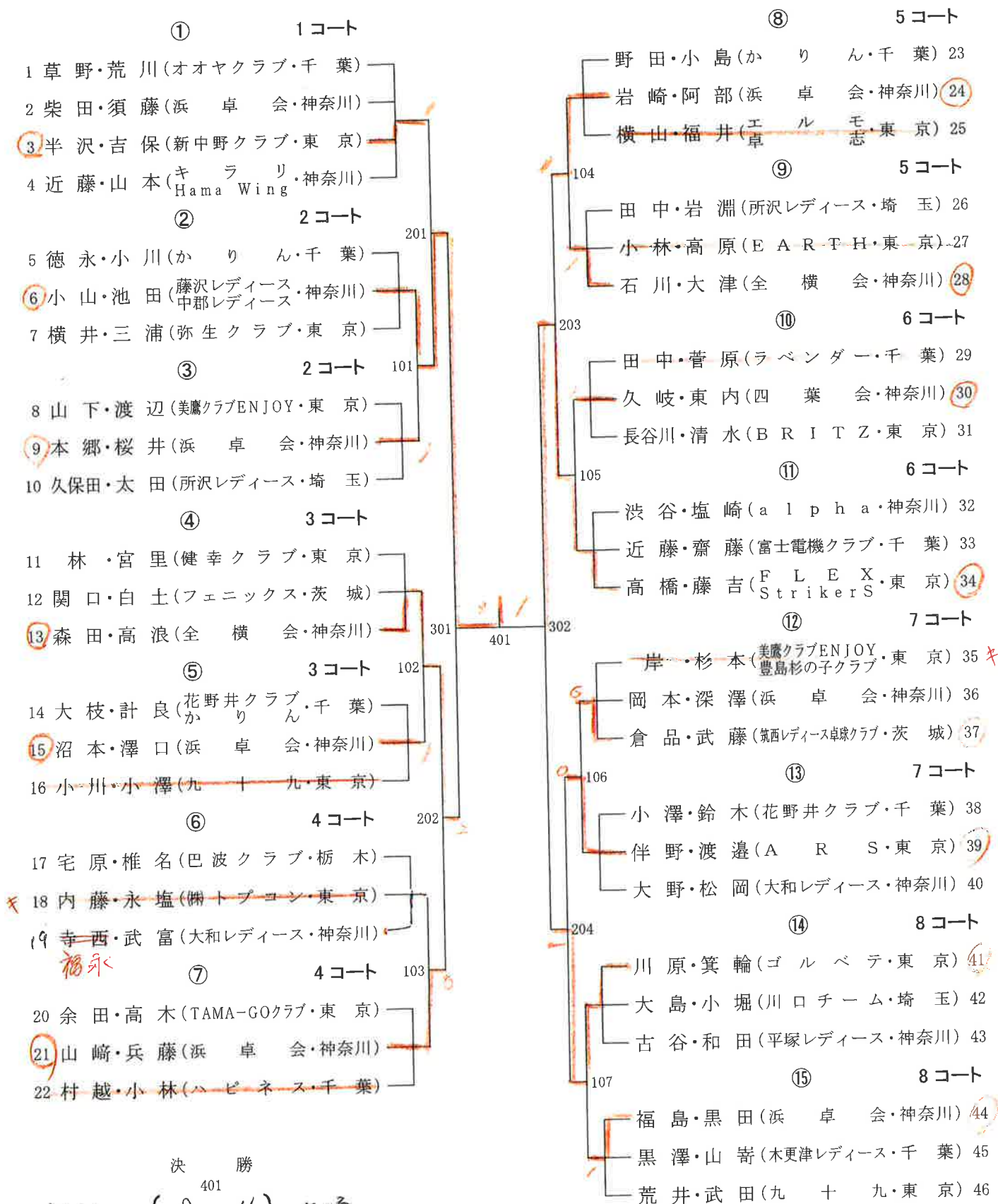

決勝
401

小山 3
池田 0
(藤沢レディース・神)

高橋 3
藤吉 0
(FLEX Strikers・東)

A 109才まで (3位・4位グループ)

7・8コート

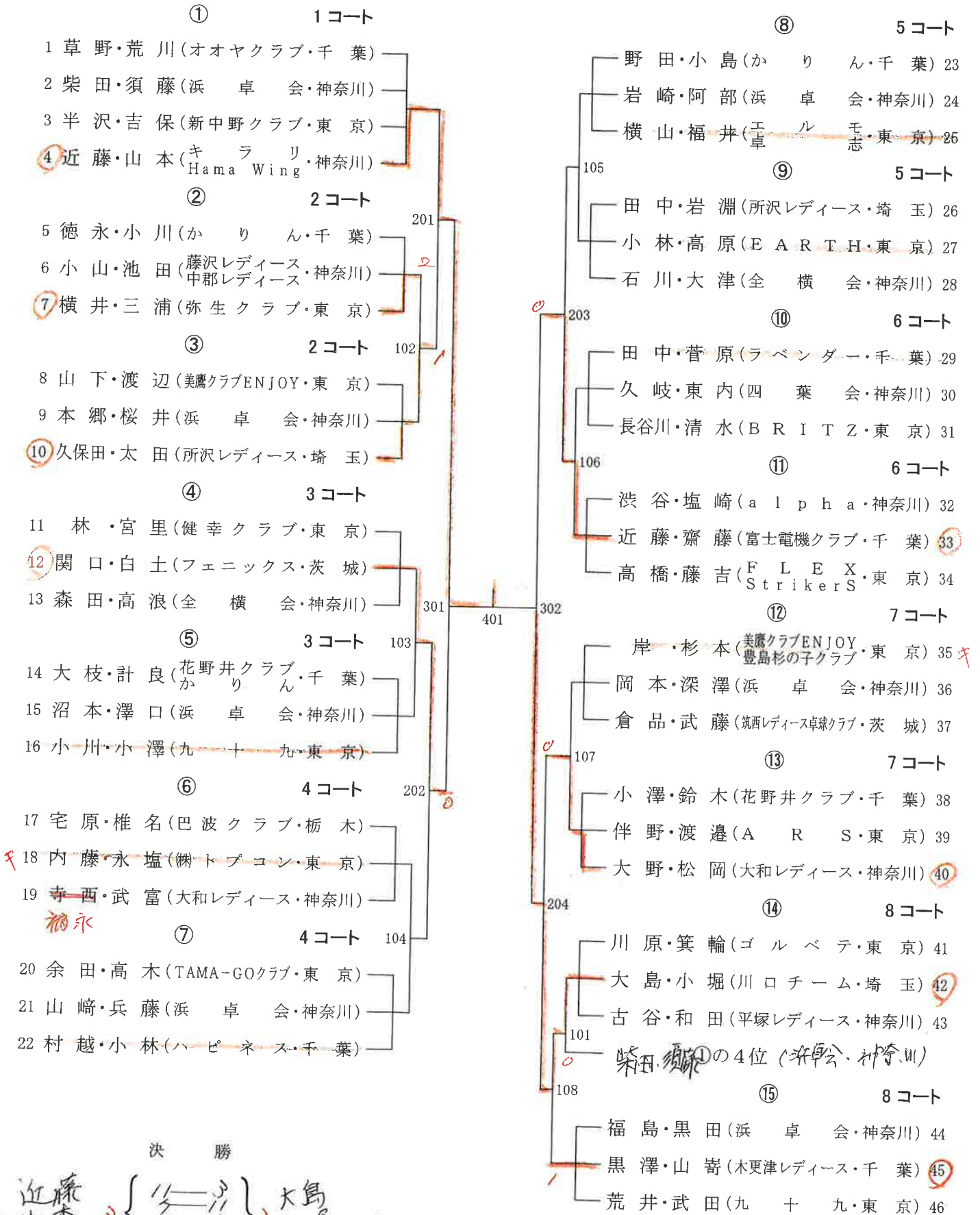

決勝

近藤 4
山本 (キラリ Hama Wing 神)

11	—	3
12	—	11
13	—	12
14	—	11
15	—	11
16	—	9

大島 42
小堀 (川口チーム 埼玉)

B 110 ~ 125 才まで (1) (1位グループ)

9・10コート

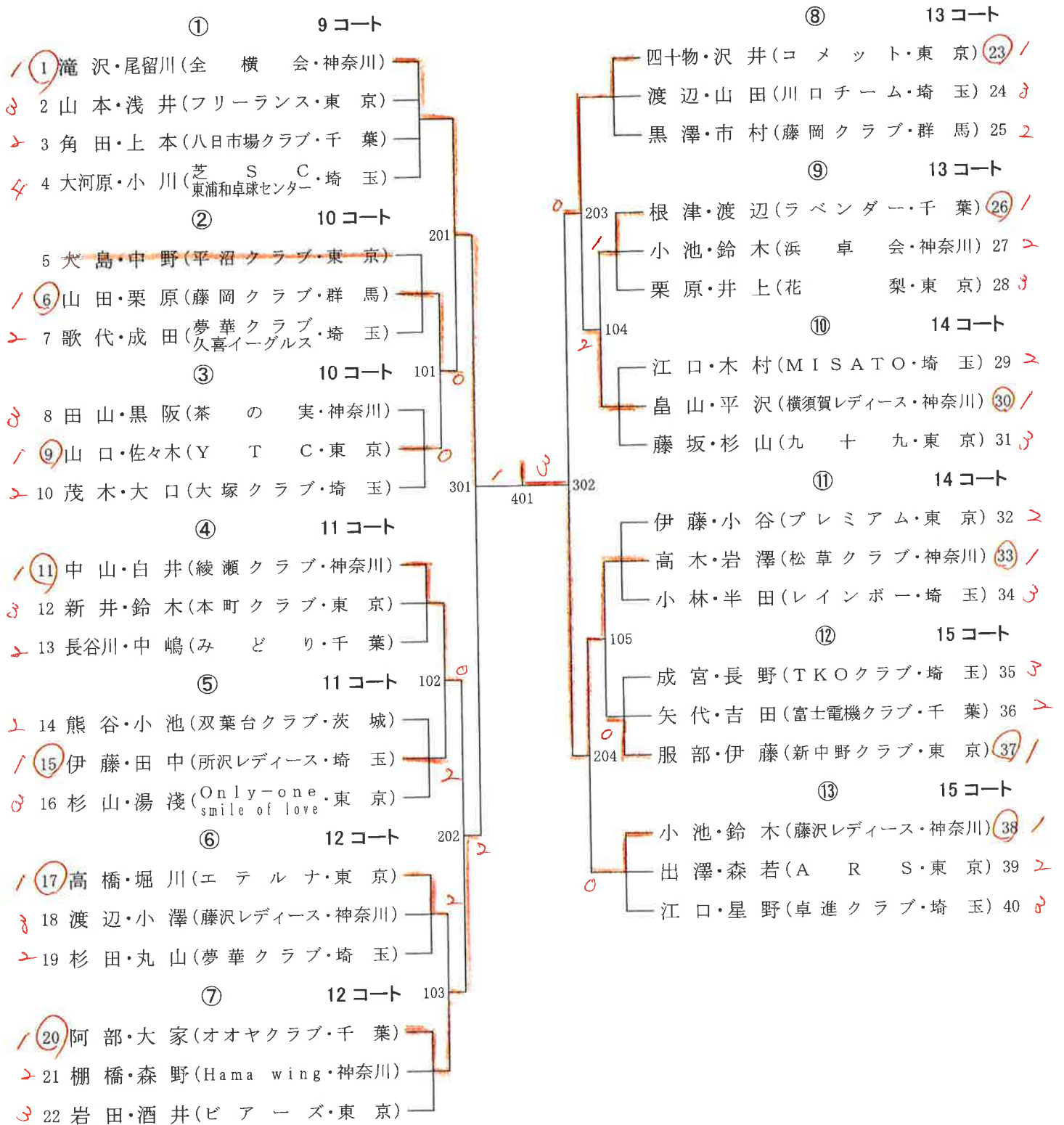

B 110 ~ 125 才まで (2) (1位グループ)
11・12コート

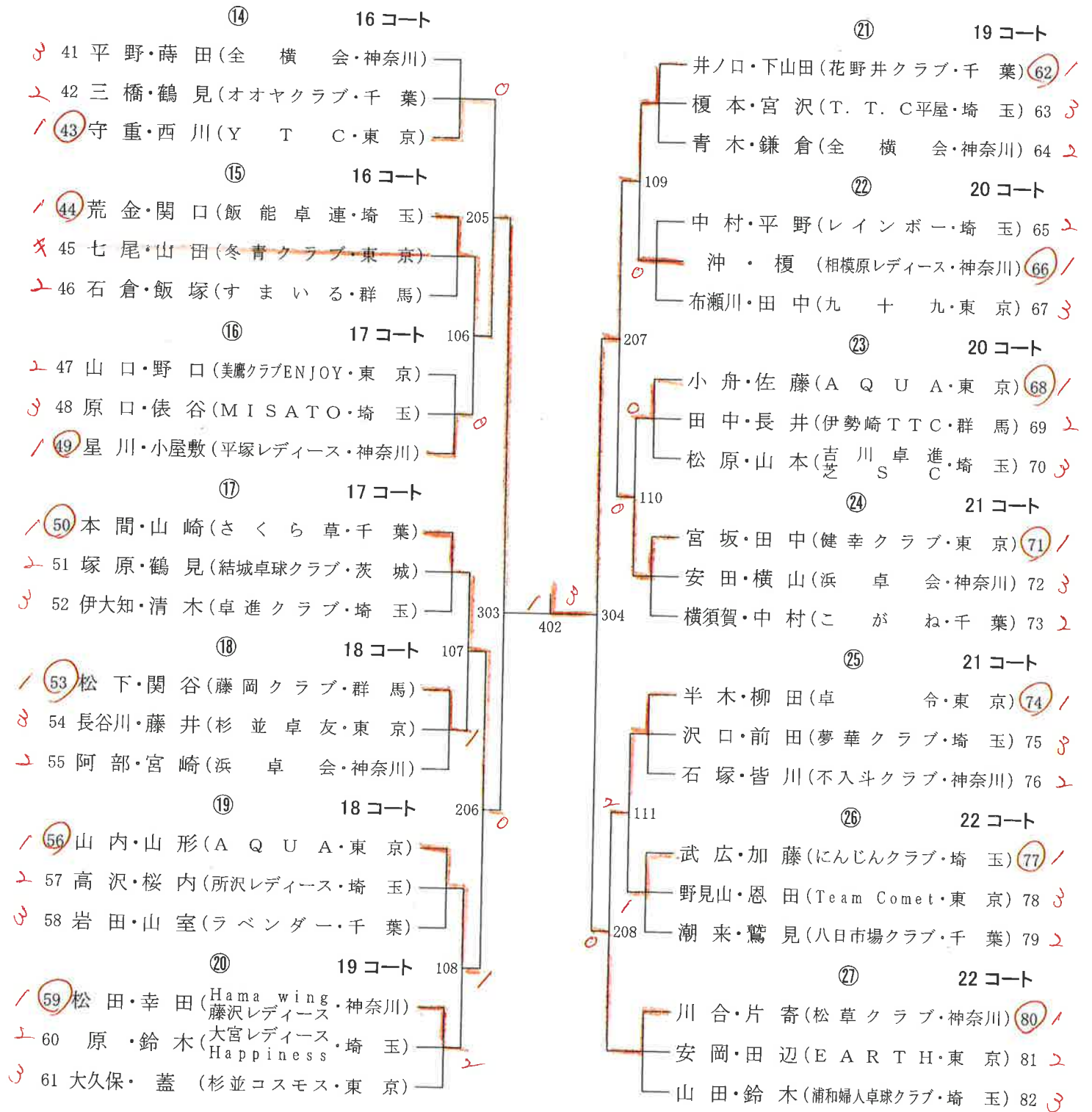

B 110 ~ 125 才まで (1) (2位グループ)

13・14 コート

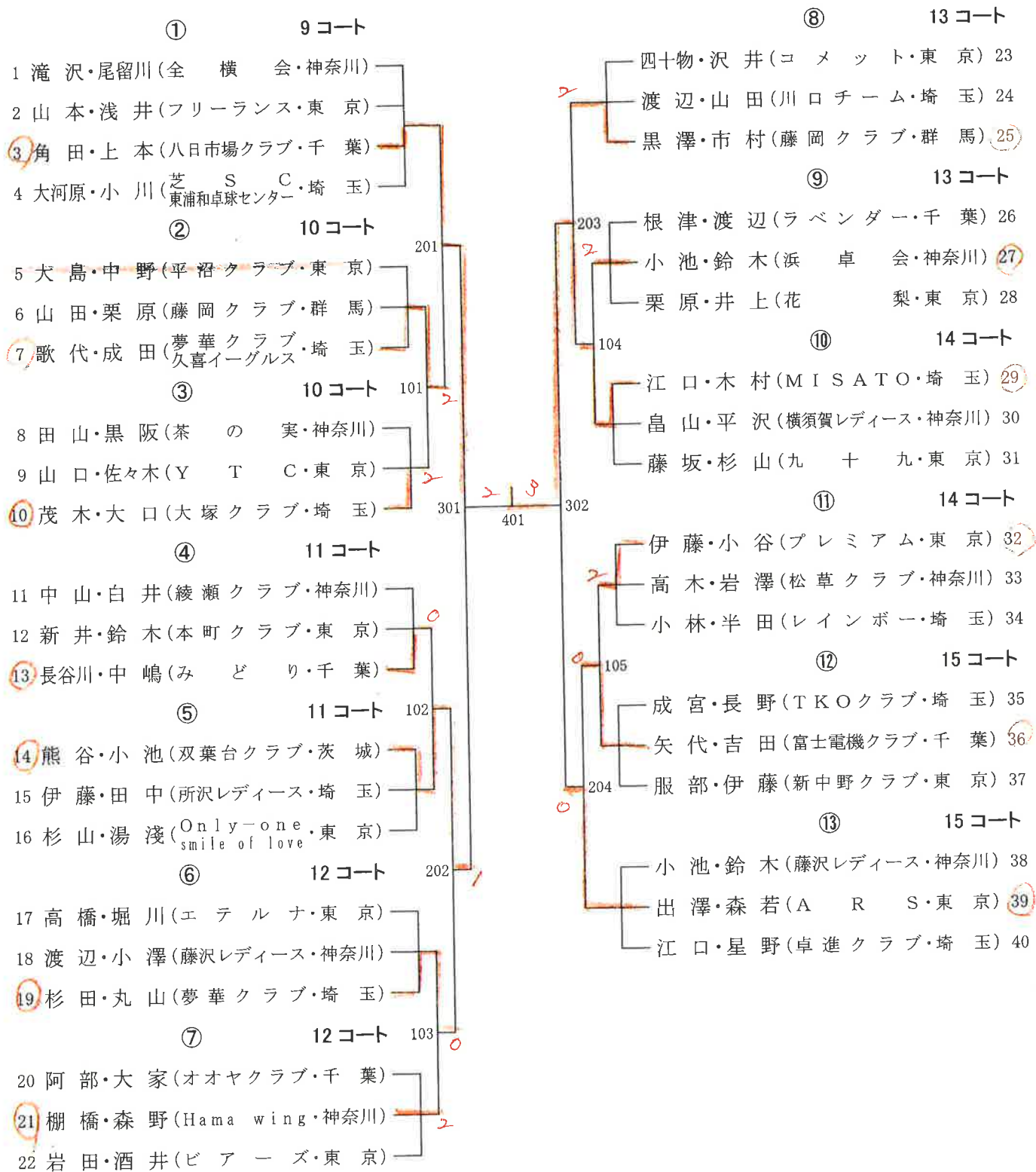

決勝

501

江口・木村 (MISATO・埼玉) 29

山口・星野 (美鷹17enjoy・東京) 47

2-11

1-11

1-14

B 110 ~ 125 才まで (2) (2位グループ)

15・16 コート

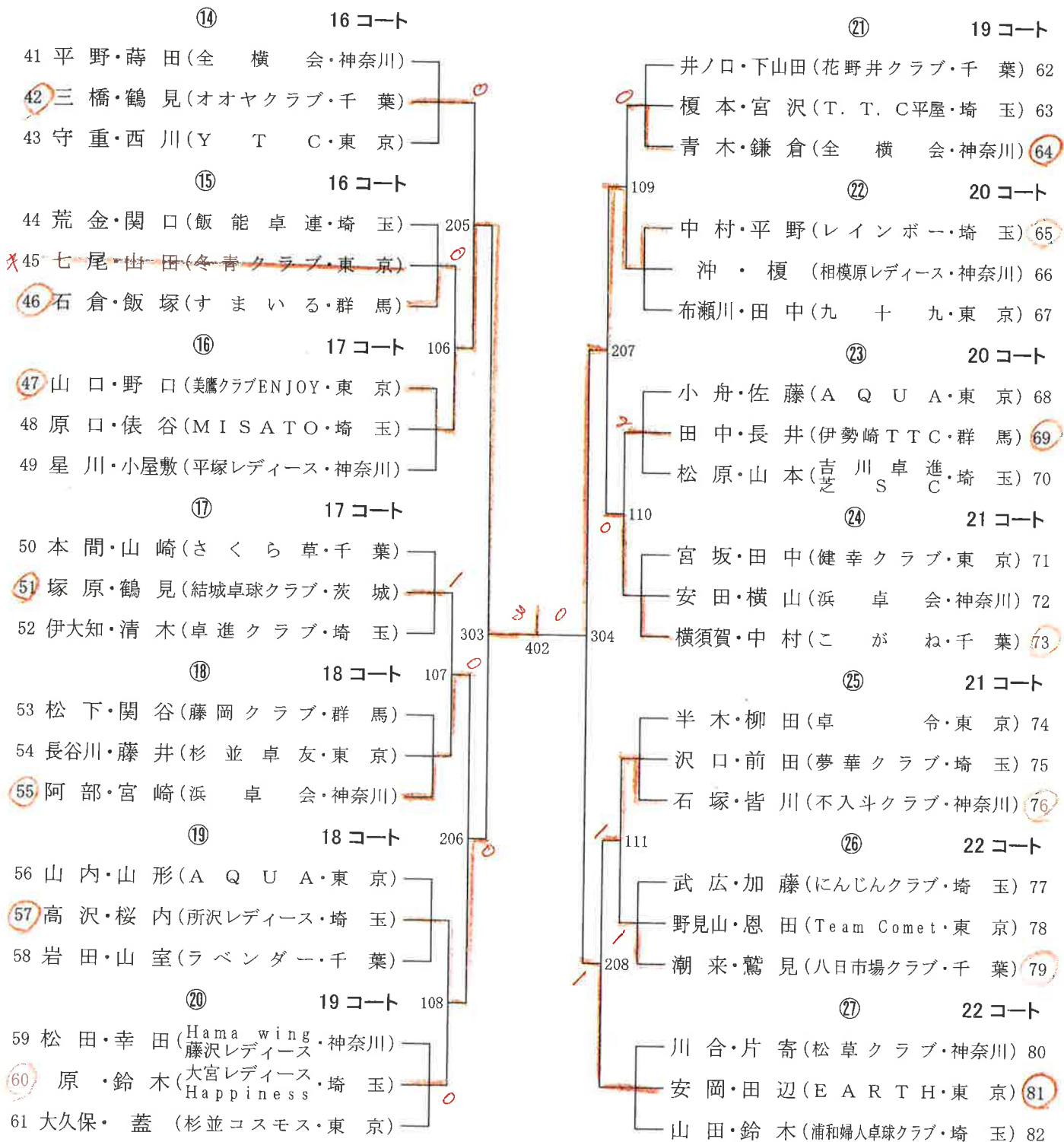

B 110 ~ 125 才まで (1) (3位・4位グループ)
17・18コート

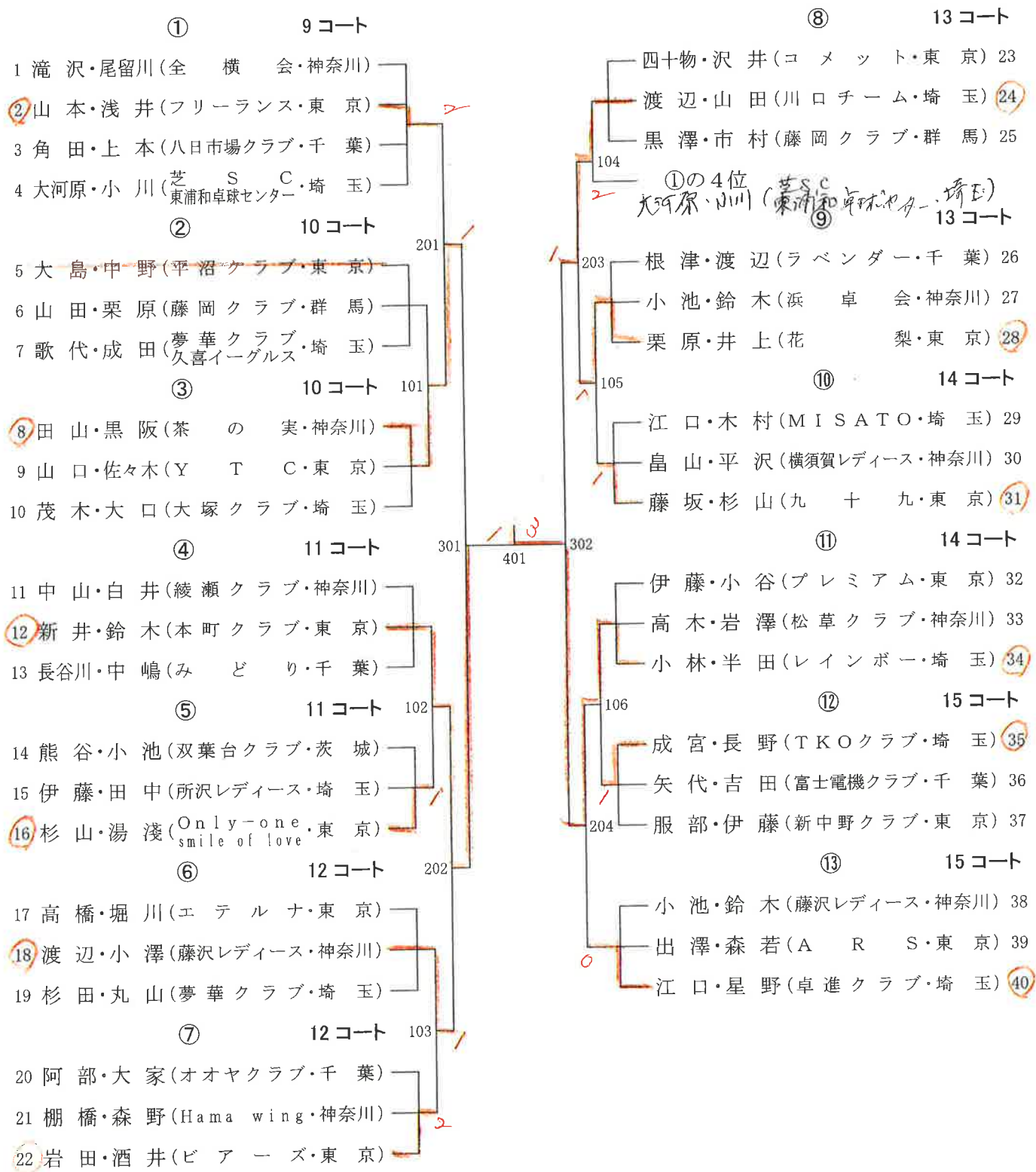

決勝

501

小林半田 (レインボー・埼玉) 34

大久保 61 (杉並エース・東京)

B 110 ~ 125 才まで (2) (3位・4位グループ)

19・20コート

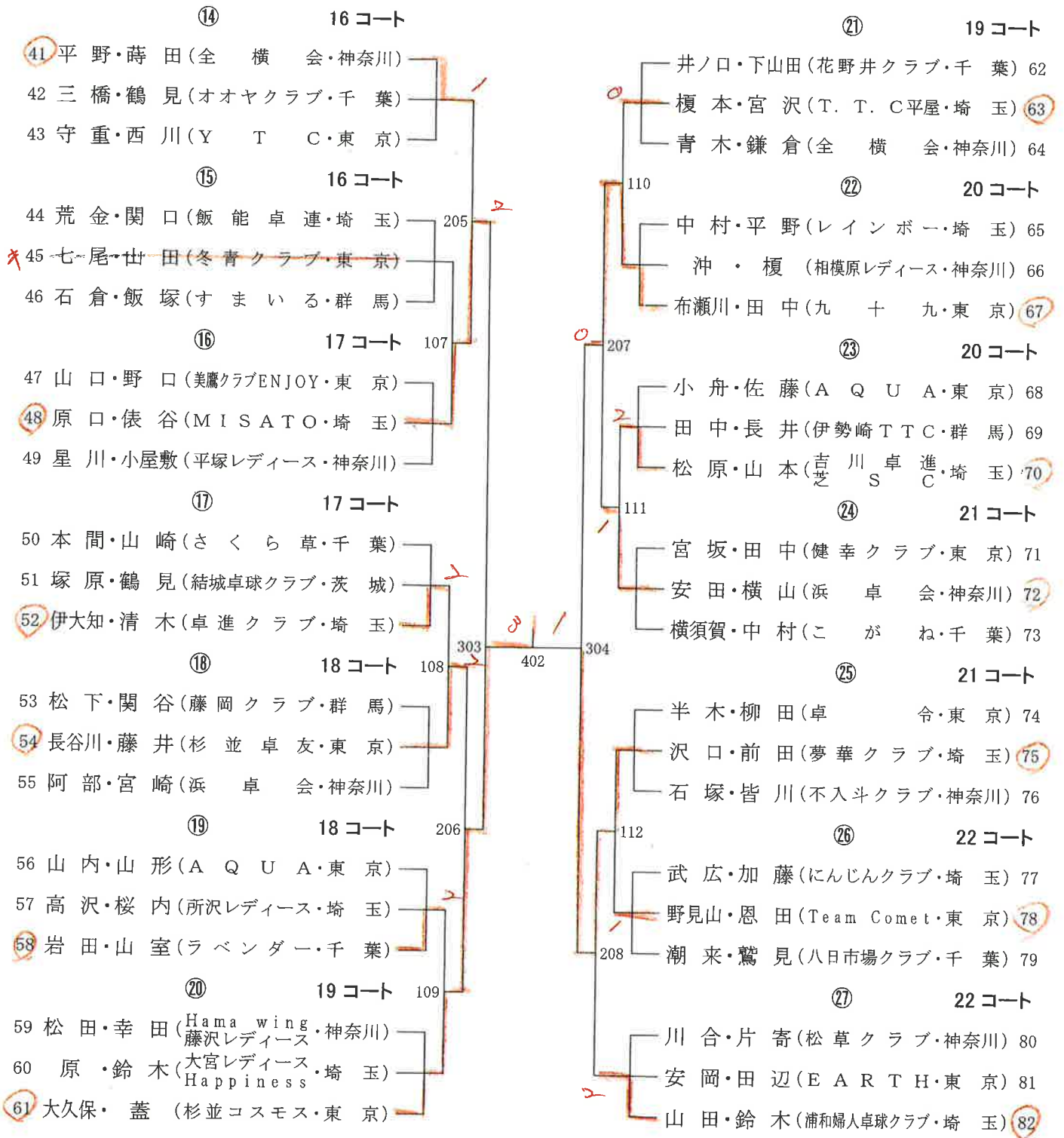

C 126 才以上 (1) (1位グループ)

21 ~ 24 コート

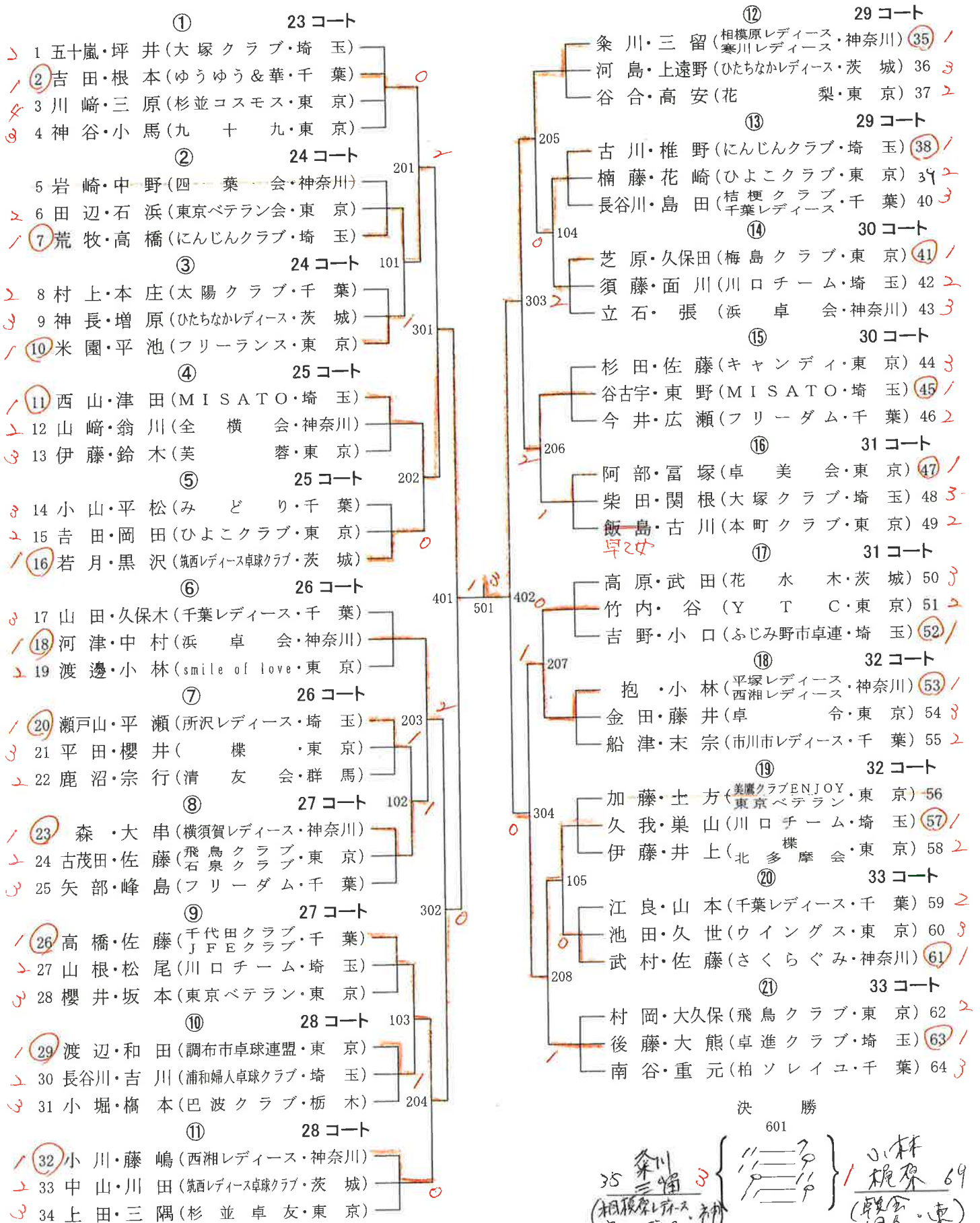

C 126才以上 (2) (1位グループ)

25~27コート

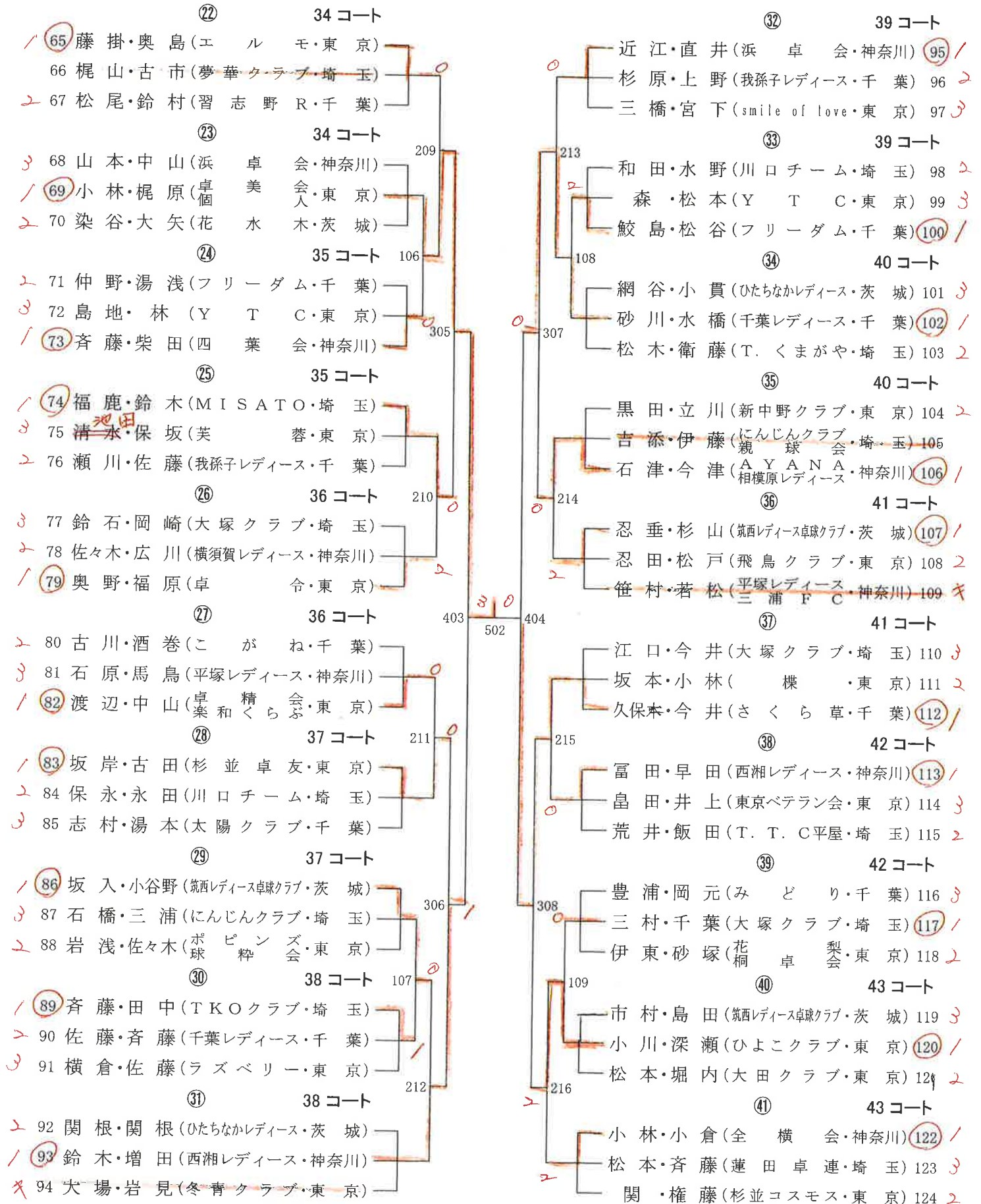

C 126 才以上 (1) (2位グループ)

28 ~ 32 コート

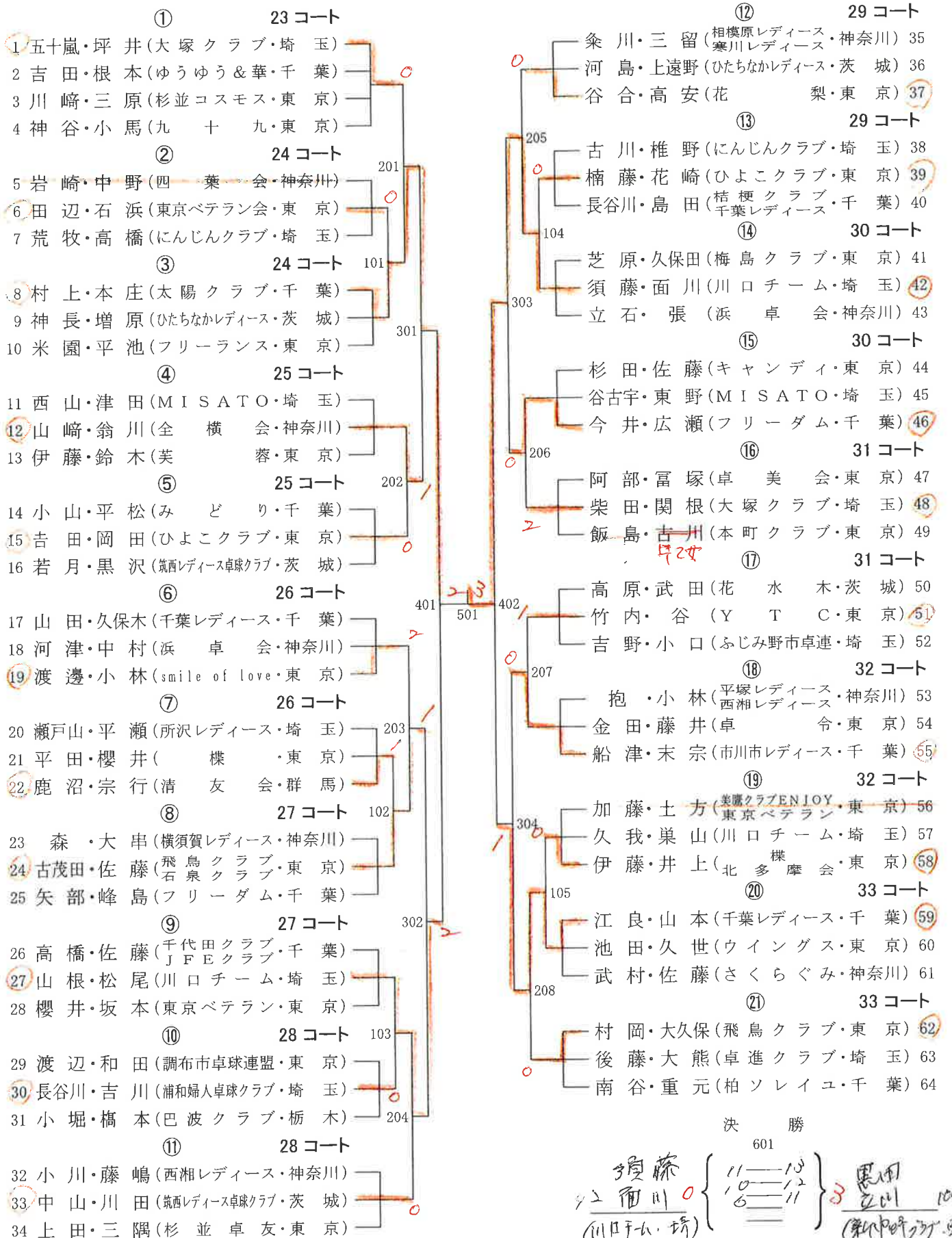

C 126 才以上 (2) (2位グループ)

33 ~ 36 コート

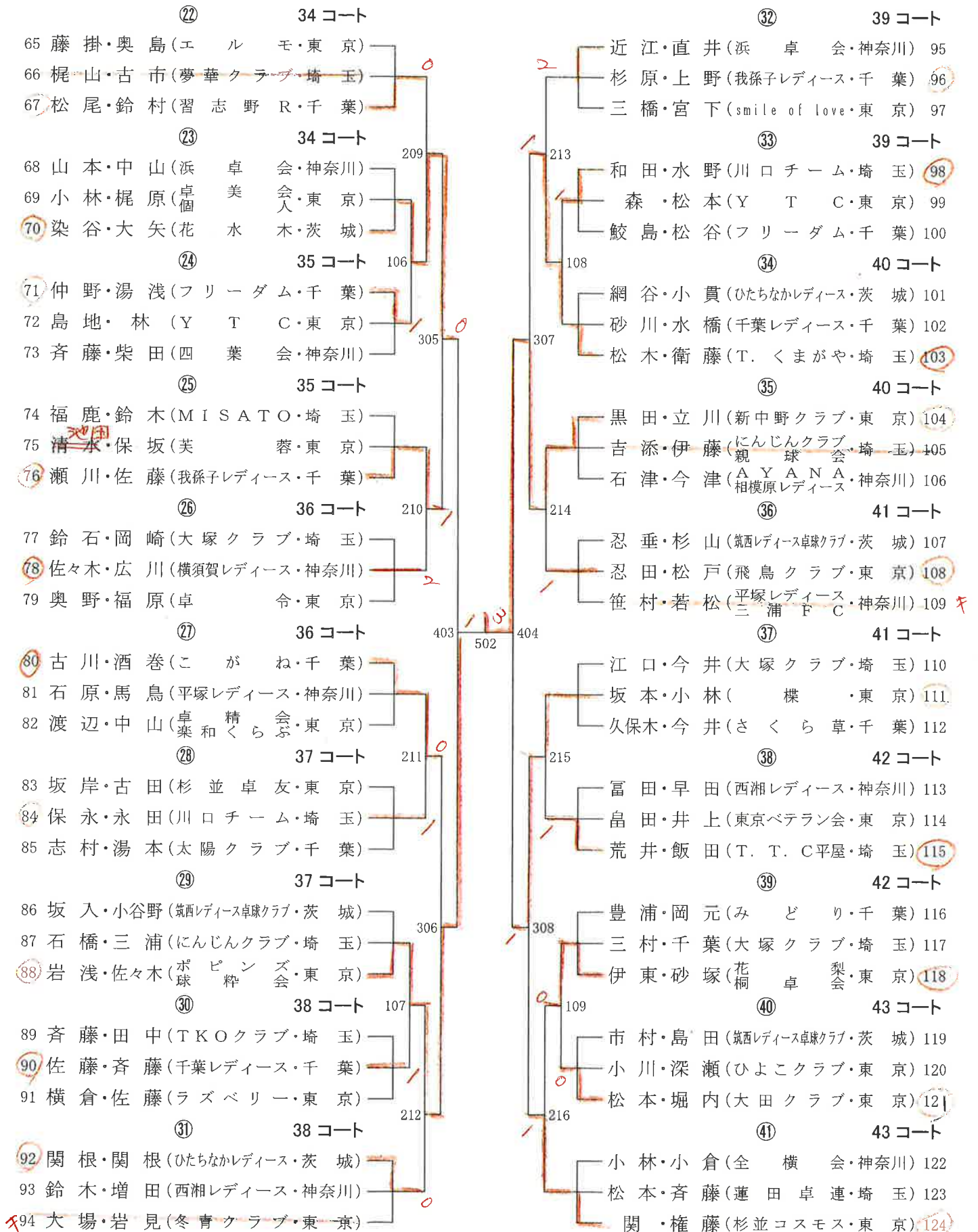

C 126 才以上 (1) (3位・4位グループ)

37 ~ 40 コート

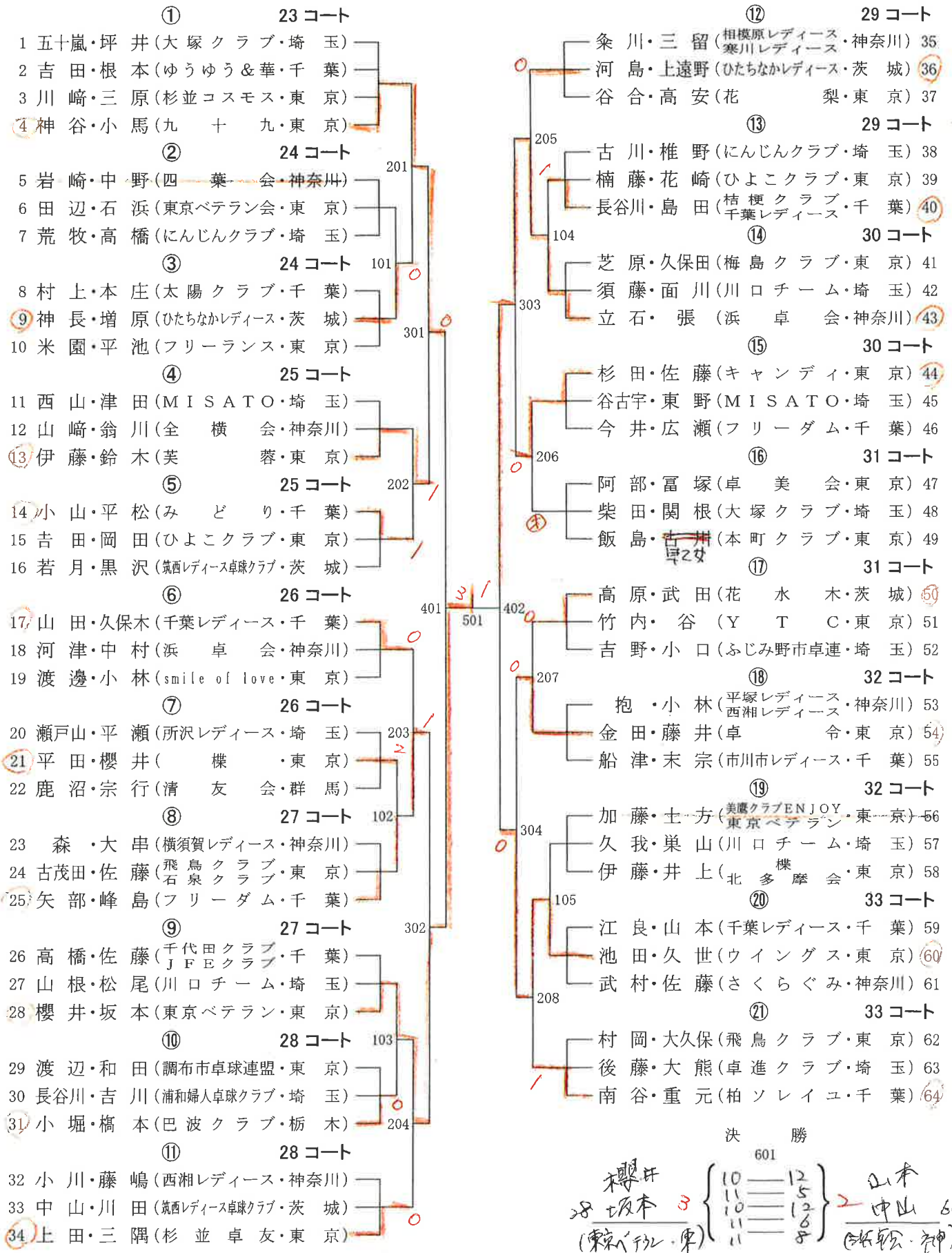

C 126 才以上 (2) (3位・4位グループ)

40 ~ 43 コート

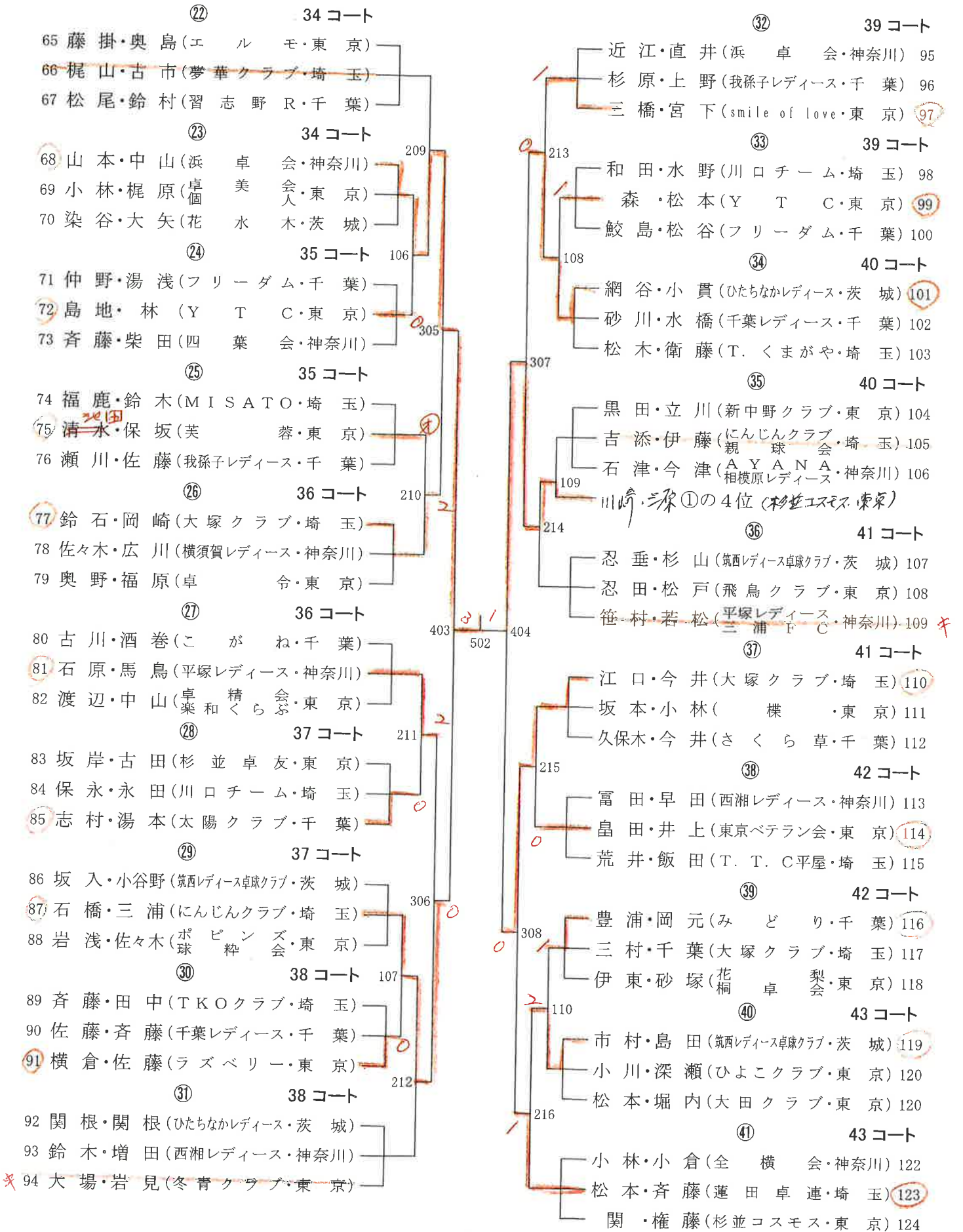

D 140 才以上 (1位グループ)

44・45 コート

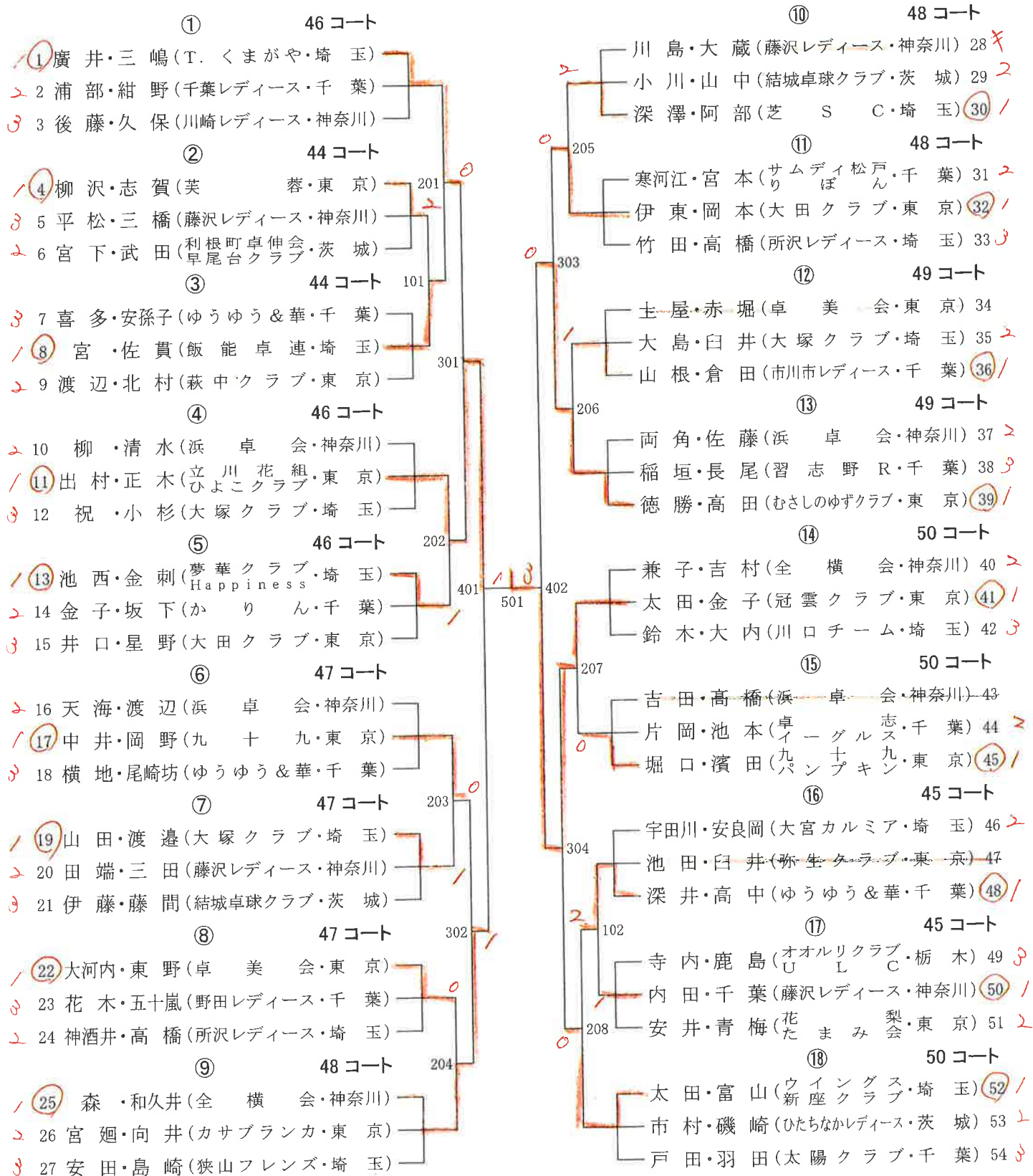

決勝

501

出村 正木 (立川花組・東京) 11
 太田 金子 (冠雲クラブ・東京) 41

D 140 才以上 (2位グループ)

49・50 コート

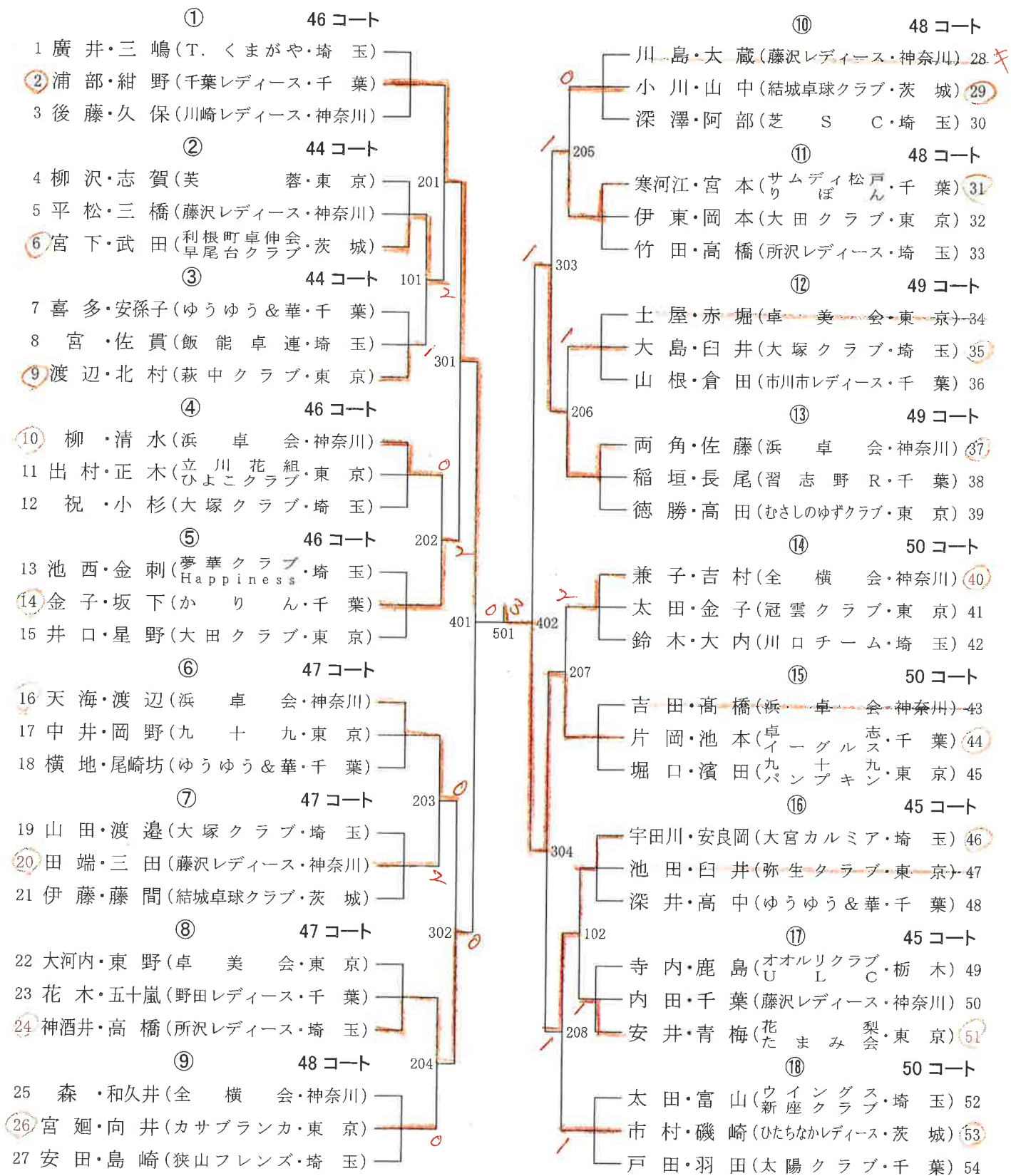

決勝

501

浦部 紺野 (千葉リス・千)

片岡 池本 (イーグルス・東)

7-9 vs 11-11

D 140 才以上 (3位グループ)

46 ~ 48 コート

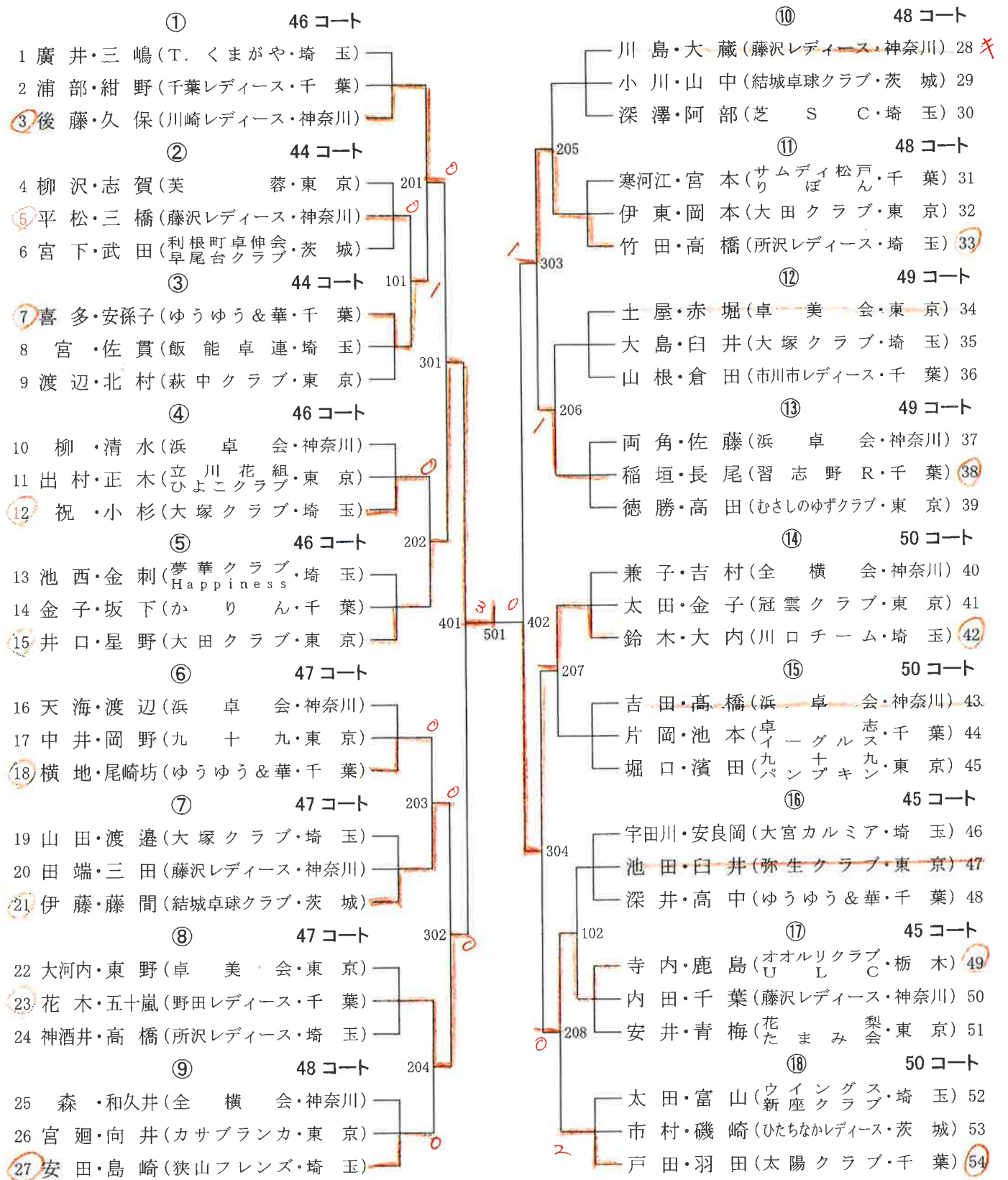

決勝

501

井口星野 (大田クラブ・東京) vs 鈴木大内 (川口チーム・埼玉)