

全農杯

2023年度全日本卓球選手権大会 (ホープス・カブ・バンビの部) 東京都予選会

兼 第 2 4 回 東 京 ホ ー プ ス 卓 球 大 会

日 時 : 2 0 2 3 年 5 月 7 日 (日)

会 場 : 府 中 市 立 総 合 体 育 館

主 催 一般社団法人東京都卓球連盟

特別協賛 全国農業協同組合連合会

協 賛 全国農業協同組合連合会
東 京 都 本 部

① ホープス男子 (代表5名)

<19・20・21コート>

<22・23・24コート>

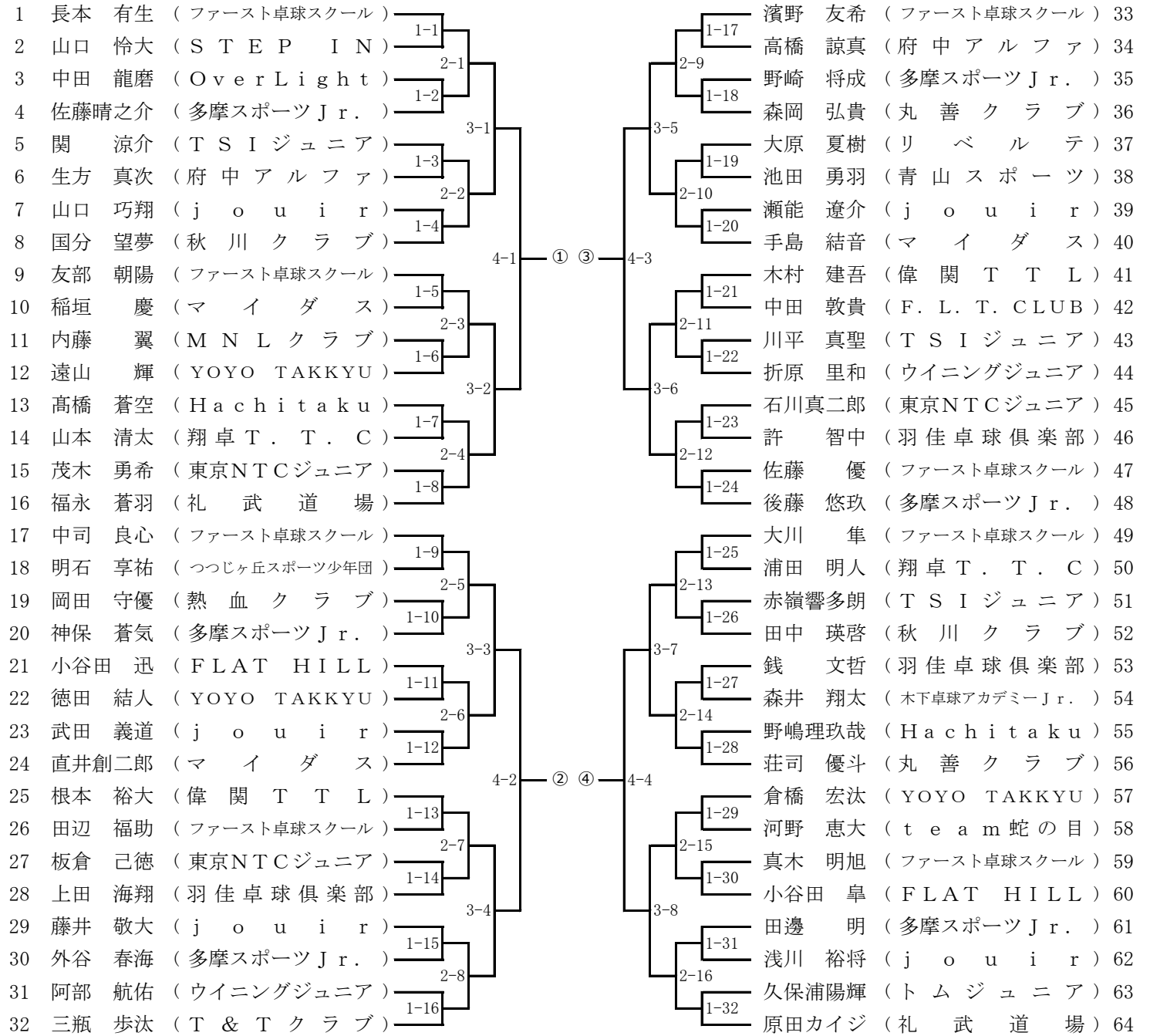

ベスト4による順位決定リーグ <19・20コート>				勝点	勝敗	順位
①	()					
②	()					
③	()					
④	()					

ベスト8による代表決定リーグ <21・22コート>				勝点	勝敗	順位
①	()					
②	()					
③	()					
④	()					

② ホープス女子 (代表5名)

<15コート>

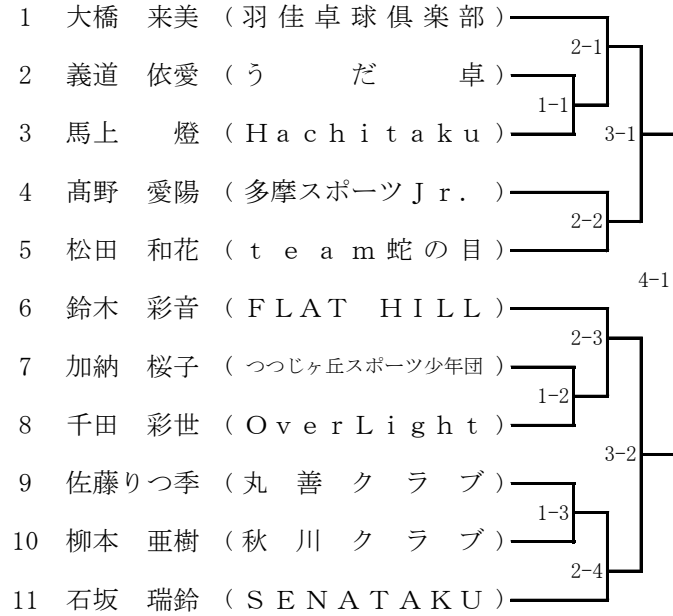

<17コート>

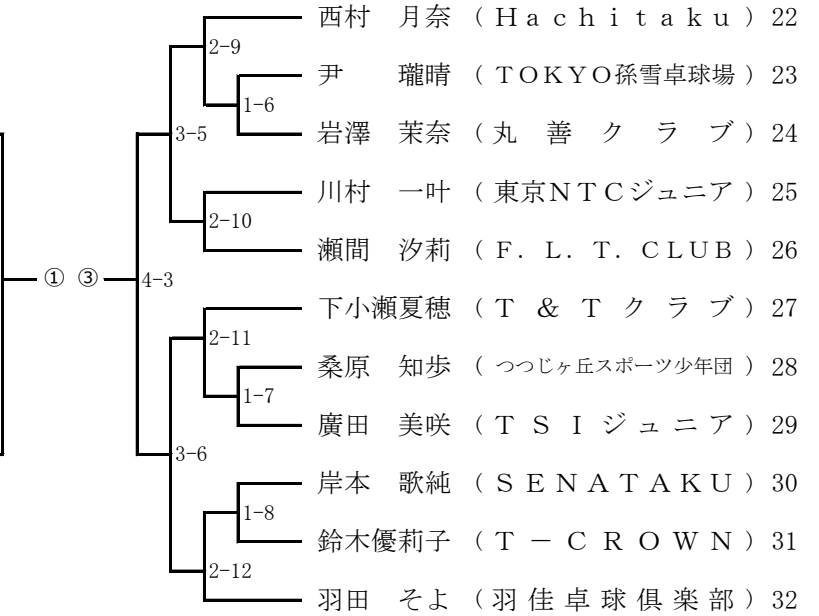

<16コート>

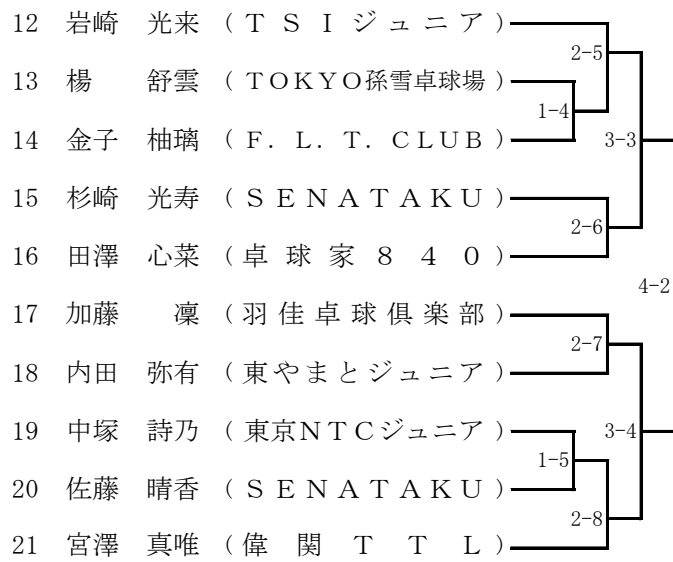

<18コート>

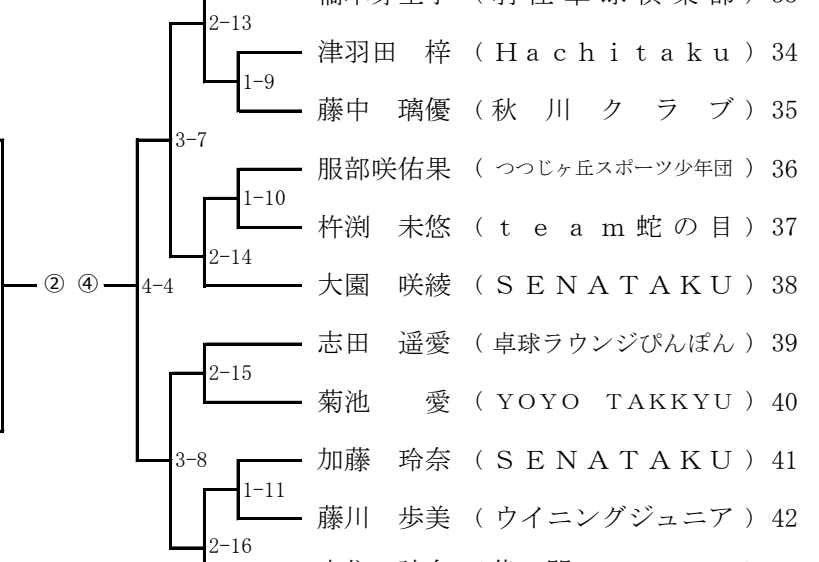

ベスト4による順位決定リーグ <15・16コート>			勝点	勝敗	順位
①	()				
②	()				
③	()				
④	()				

ベスト8による代表決定リーグ <17・18コート>			勝点	勝敗	順位
①	()				
②	()				
③	()				
④	()				

③ カブ男子 (代表6名)

<11コート>

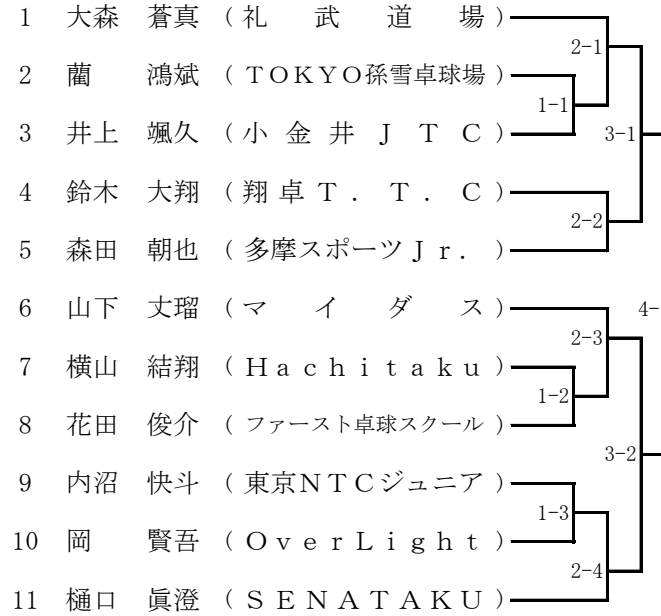

<13コート>

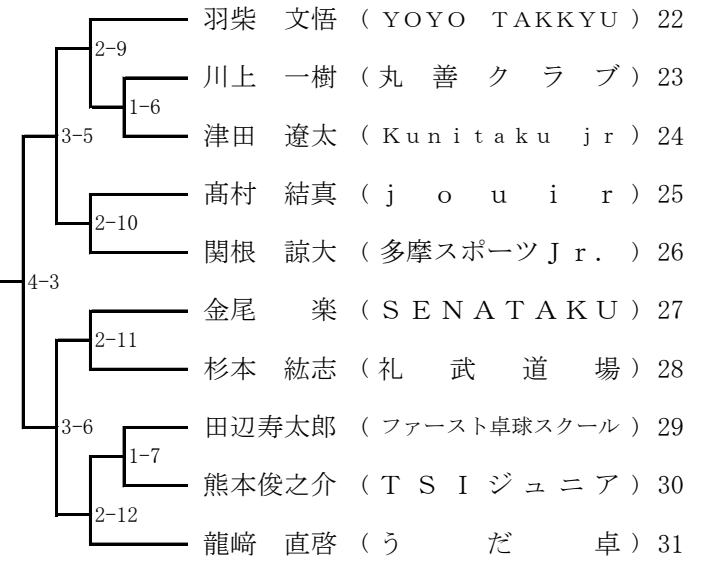

<12コート>

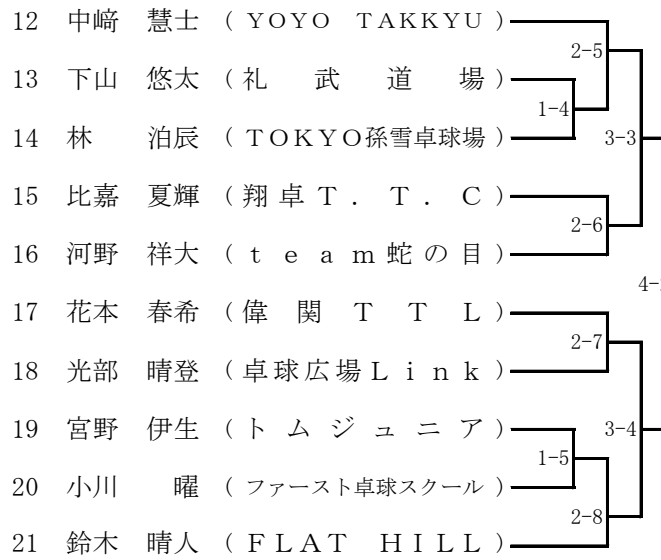

<14コート>

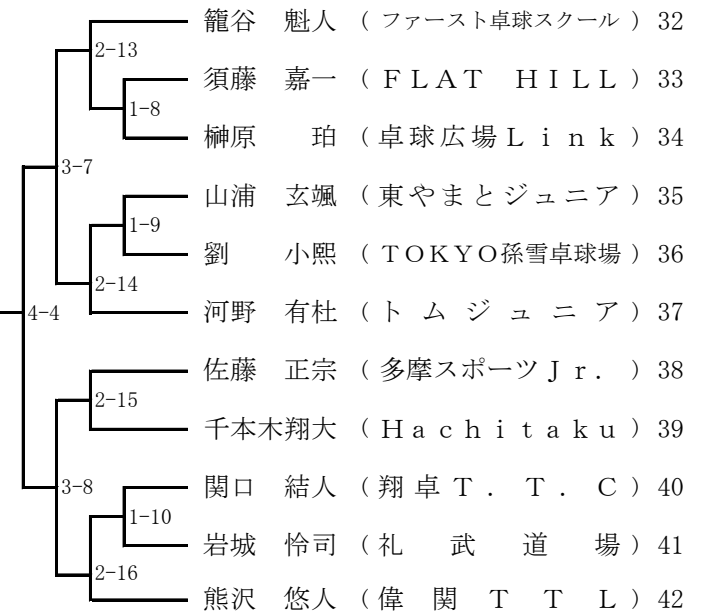

ベスト4による順位決定リーグ <11・12コート>				勝点	勝敗	順位
①		()				
②		()				
③		()				
④		()				

ベスト8による代表決定リーグ <13・14コート>				勝点	勝敗	順位
①		()				
②		()				
③		()				
④		()				

④ カブ女子 (代表5名)

<7コート>

<9コート>

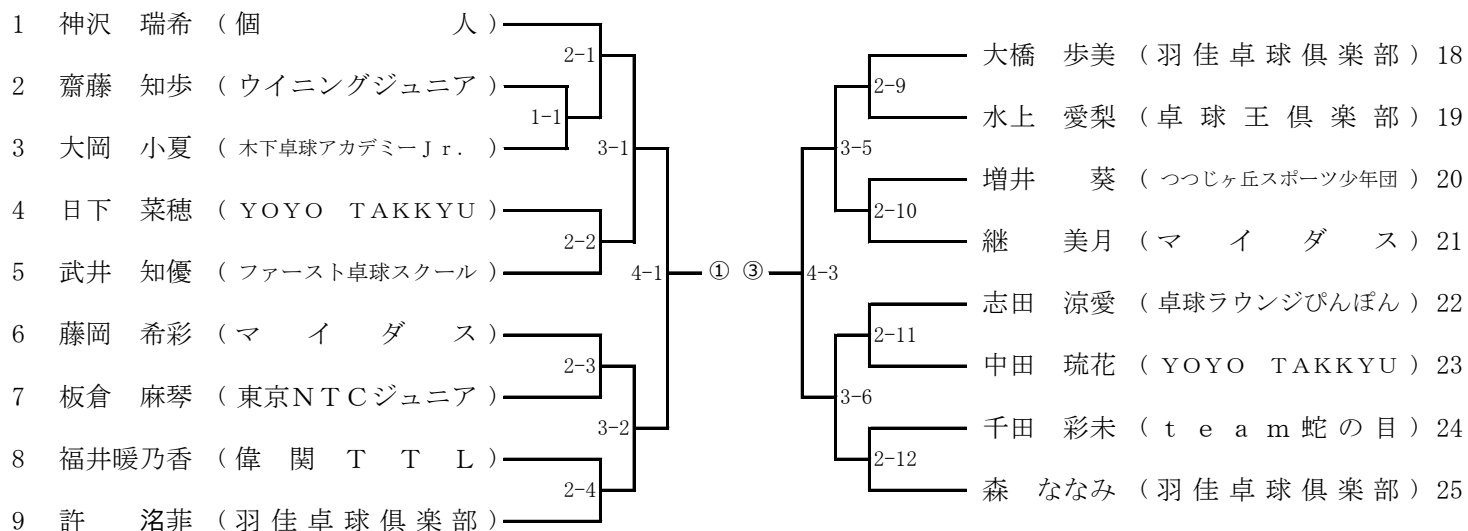

<8コート>

<10コート>

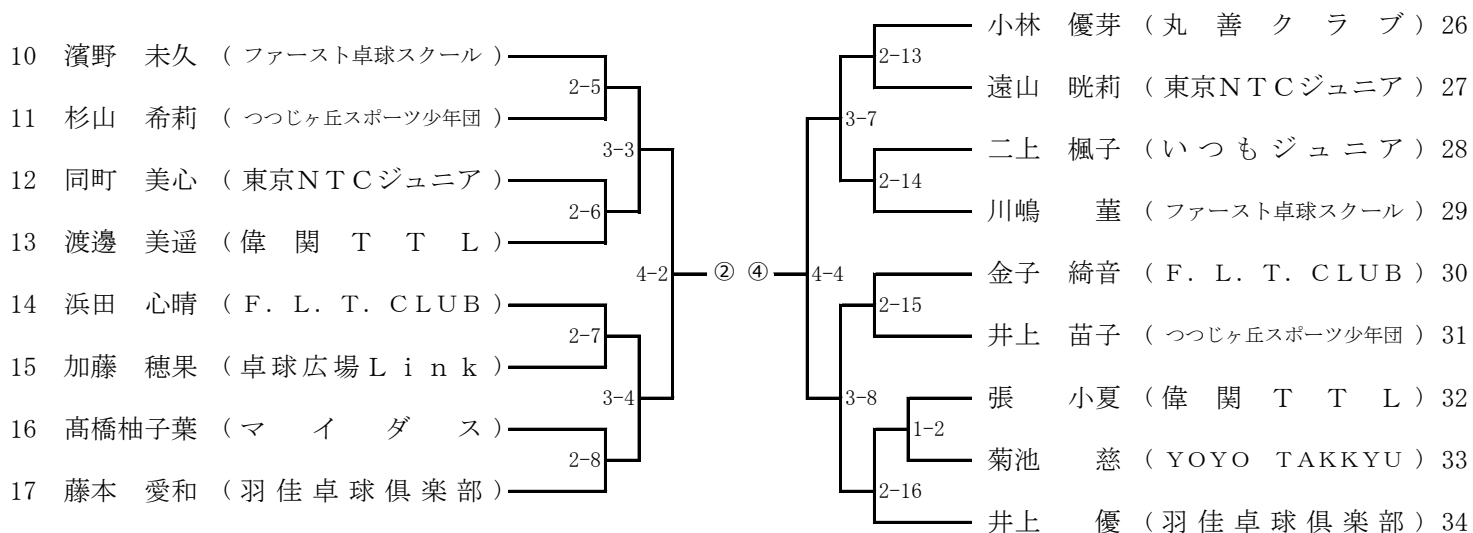

ベスト4による順位決定リーグ <7・8コート>				勝点	勝敗	順位
①		()				
②		()				
③		()				
④		()				

ベスト8による代表決定リーグ <9・10コート>				勝点	勝敗	順位
①		()				
②		()				
③		()				
④		()				

⑤ バンビ男子（代表6名）

<1コート>

<2コート>

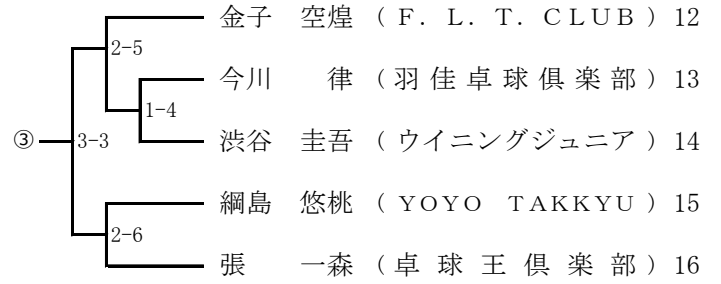
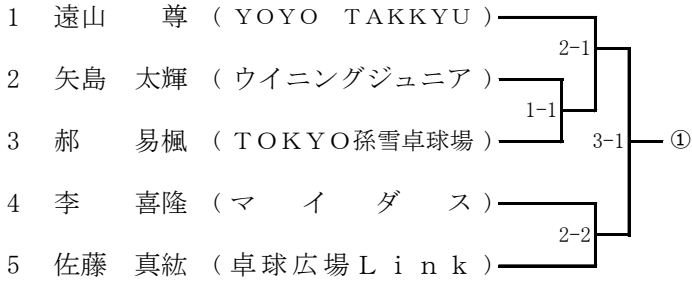

<1コート>

<2コート>

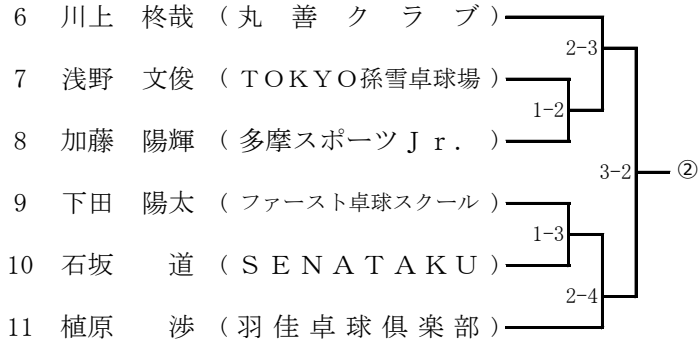

ベスト4による順位決定リーグ <1コート>							勝点	勝敗	順位
①		()							
②		()							
③		()							
④		()							

ベスト8による代表決定リーグ <2コート>							勝点	勝敗	順位
①		()							
②		()							
③		()							
④		()							

⑥ バンビ女子 (代表5名)

<3コート>

<5コート>

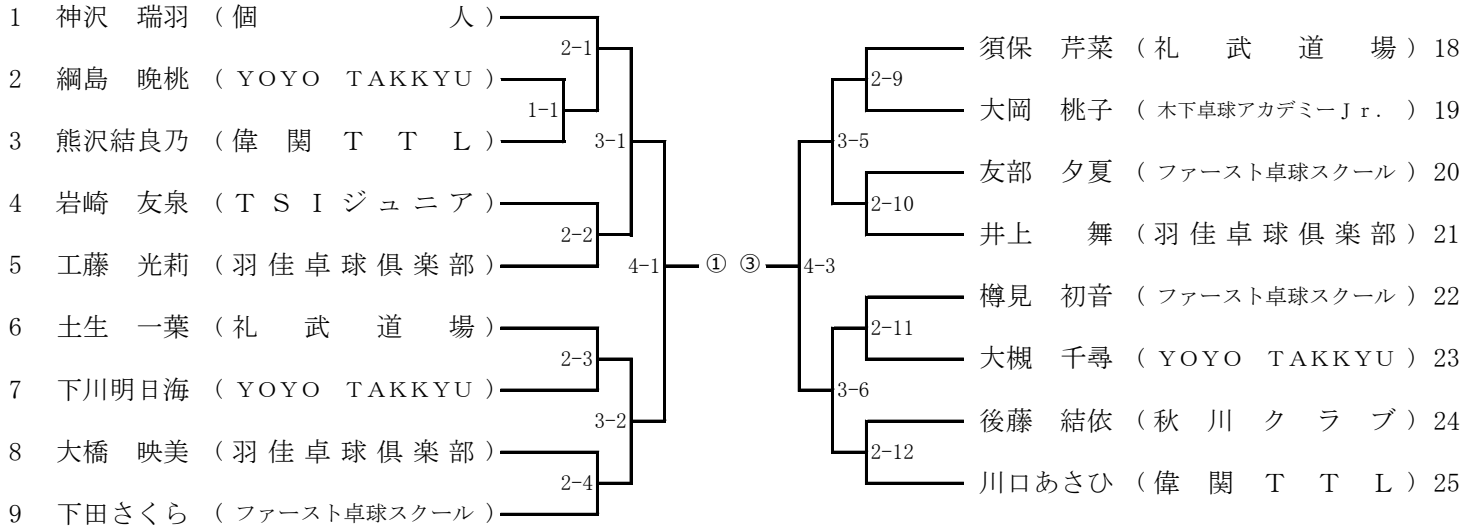

<4コート>

<6コート>

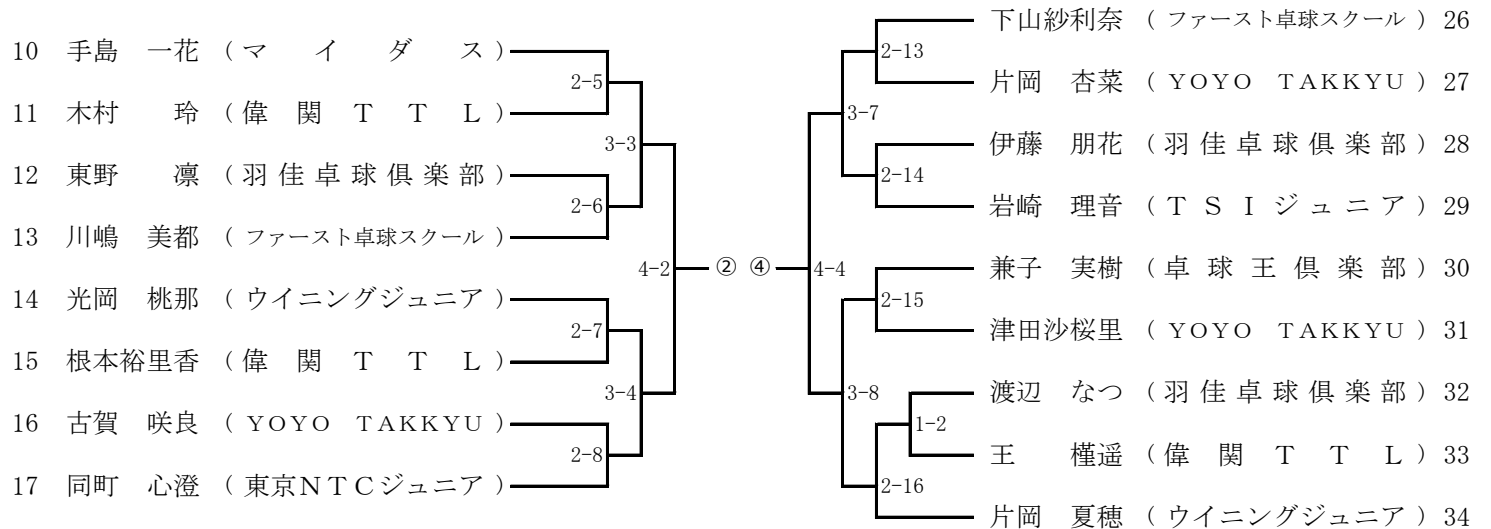

ベスト4による順位決定リーグ <3・4コート>			勝点	勝敗	順位
①	()				
②	()				
③	()				
④	()				

ベスト8による代表決定リーグ <5・6コート>			勝点	勝敗	順位
①	()				
②	()				
③	()				
④	()				

代 表 選 手

ホ ー プ ス 男 子	ホ ー プ ス 女 子
1位 ()	1位 ()
2位 ()	2位 ()
3位 ()	3位 ()
4位 ()	4位 ()
5位 ()	5位 ()
カ ブ 男 子	カ ブ 女 子
1位 ()	1位 ()
2位 ()	2位 ()
3位 ()	3位 ()
4位 ()	4位 ()
5位 ()	5位 ()
6位 ()	
バ ン ビ 男 子	バ ン ビ 女 子
1位 ()	1位 ()
2位 ()	2位 ()
3位 ()	3位 ()
4位 ()	4位 ()
5位 ()	5位 ()
6位 ()	

